

CATÁLOGO 2026

CATALOGO GENERAL

Puertas seccionales

Componentes

Accesorios

Automatismos

Seccionales

Batientes

Correderas

Industriales

Accesorios

Cancelas de Aluminio

Cierres Enrollables

Puertas rápidas

Muelles de carga

¿Quiénes somos?

Nuestro producto

Cancelas de Aluminio

Cierres enrollables

Automatismos

Puertas de cristal

Puertas rápidas

Muelles de carga

Paneles

Puertas Seccionales Residenciales

Puerta Acanalada

Puerta Unicanal

Puerta Lisa

Puertas Seccionales Industriales

Accesorios

Pulse  para volver a índice en cualquier lugar del catálogo.

Quienes somos



Pulldoor es la mejor empresa española de fabricación y suministro de puertas residenciales e industriales. Estamos orientados hacia el servicio de entrega inmediata, la calidad, el servicio post venta y a mantener el reconocimiento como empresa de fabricación de puertas que ofrece el mejor producto y servicio a sus clientes.

La innovación constante nos permite cumplir con las necesidades de nuestros clientes, ofreciendo un producto final que supera a sus competidores.

Queremos agradecer la confianza depositada por nuestros clientes, que nos incentiva a trabajar cada día para poder ofrecer la máxima calidad y el mejor servicio.





La puerta seccional Pulldoor está fabricada con las mejores calidades, para su satisfacción y la de sus clientes.

Paneles: Nuestros paneles son de tipo **monocasco**, están formados por dos chapas de acero galvanizado que se entrelazan en la zona de atornillado de las bisagras para dar aun mayor resistencia a los paneles frente a la tracción mecánica. Están rellenos de espuma de poliuretano de alta densidad, 40 kg/m³

Guías: en acero galvanizado, con los cantos redondeados por seguridad, la zona de la curva de mayor espesor para que quede reforzada.



Elementos de protección anticorrosión

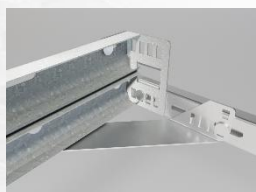

Ayudas para una alineación perfecta



Soporte para el motor



Marcado CE



HOME - X

- Dintel 100mm
- Muelles laterales de extensión
- Rápido montaje gracias a sistema de suspensión
- Compensador de longitud de cable integrado
- Cobertor de muelle (opcional)

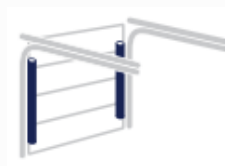

HOME - F

- Dintel 200mm
- Muelles de torsión en el frente
- Sistema de línea de muelles de torsión patentado
- Diámetro de muelles 67mm, tambor 102mm



HOME - R

- Dintel 120mm
- Muelles de torsión en parte trasera
- Sistema de línea de torsión patentado

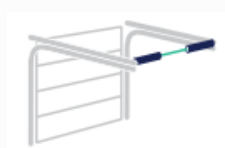

	HOME X	HOME F	HOME R
Peso Max puerta	130kg	295Kg*	165kg
Altura Max	3000mm	3500mm	3000mm
Anchura Max	5500mm**	6000mm**	5500mm**
Espacio lateral mínimo	> 85mm***		
Altura mínima	>100mm	>200mm	>120mm

*Limite de sistema certificado dependiendo del automatismo

** Dependiendo de la altura y del peso de la puerta



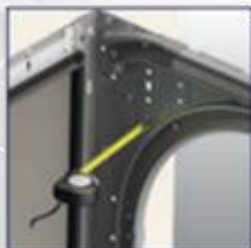

Practica placa de refuerzo lateral

Con un agujero adicional para facilitar la medición de diagonales.



Acortar las guías verticales

Las guías verticales se pueden acortar hasta 125mm sin necesidad de practicar orificios adicionales.



Colocación de ángulos verticales en función del espacio disponible

Los ángulos verticales y perfiles de dintel se pueden colocar hasta 30mm dentro del hueco luz. La goma lateral garantiza el sellado perfecto



Set de guías rectas o curvas

En todas las variantes, es posible elegir un conjunto de guías horizontales con una guía recta o curva corta de aluminio



Instalación de bastidor opcional

Gracias a la instalación del bastidor, el sistema puede ser montado por una sola persona,



Galvanizado o negro

La mayoría de los herrajes están disponibles en color negro o con acabado galvanizado.



Kits de guías verticales premontadas

Esta opción incluye un kit de guías verticales con cubiertas premontadas, regletas de muelles de conexión y poleas.



Alineación

Alinear la puerta es más fácil, más estable y más rápido con el perfil de alineación



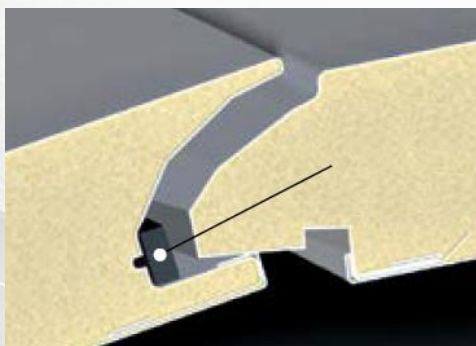

MONOCASCO Los paneles están formados por dos chapas de acero galvanizado, el encuentro de las dos chapas lleva un refuerzo y está situado en la zona en la que se atornillan las bisagras para darle mayor resistencia.

Son paneles de 40mm y están rellenos de poliuretano de alta densidad (40kg/m³)

		Acanalado	
		Unicanal	
		Liso	
		Cuarterón	





Precio mínimo facturable 5m²



Ext: Blanco 9016
Int: AC 9016
185,24€/m²



Ext: Gris 7016
Int: AC 7016
193,89€/m²



Ext: Marrón 8014
Int: AC 8014
193,89 €/m²



Ext: Silver Metal 9006
Int: AC 9016
193,89 €/m²



Ext: Verde 6009
Int: AC 6009
193,89 €/m²



Ext: Wood 96 oscura
Int: AC Wood 96
252,55€/m²



Ext: Wood 89 clara
Int: AC Wood 89
252,55 €/m²





Precio mínimo facturable 5m²



Ext: Blanco 9016 rugoso
Int: AC 9016 rugoso
223,21 €/m²



Ext: Blanco 9016 liso
Int: AC 9016 liso
223,21 €/m²



Ext: Gris 7016
Int: AC 7016
223,21 €/m²



Ext: Wood 96 oscura
Int: AC Wood 96
281,85 €/m²



Ext: Wood 89 clara
Int: AC Wood 89
281,85 €/m²





Precio mínimo facturable 5m²



Ext: Blanco **9016**
Int: AC 9016
223,21 €/m²



Ext: Gris **7022**
Int: AC 9016
223,21 €/m²



Ext: Negro **9005**
Int: AC 9016
245,14 €/m²



Ext: **ACERO CORTEN**
Int: AC 9016
258,00 €/m²

Puerta Liso texturado



Ext: Gris **7022 TEXT**
Int: AC 9016
246,17 €/m²



Ext: Gris **7016 TEXT**
Int: AC 7016
228,66 €/m²



Precio mínimo facturable 5m²



Ext: Blanco 9016
Int: AC 9016
237,87€/m²



	Precios Netos
Incremento por cambio a sistema Home X	75,50€
Incremento por cambio a sistema Home R	179,77€
Incremento por guías inclinadas o eje sobre elevado	184,29€

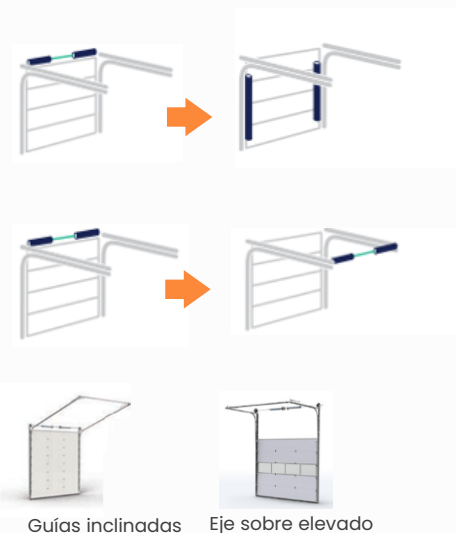

Incremento por muelles reforzados para puertas comunitarias **131,65€**



Incremento por corte inclinado independiente **79,40€**



Incremento por panel en RAL especial **45,56€/m²**



Incremento por incorporación a la puerta de paneles Full Vision **A consultar**





Muy accesible
Umbral extra bajo de 23mm



Juntas de alta calidad
Desarrolladas para evitar
corrientes de aire



Sujeciones para
garantizar la estabilidad
de la puerta



Bisagras regulables
internamente



Protección para los
dedos

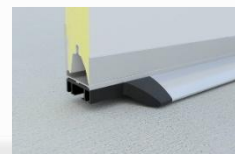

Topes elegantes para
los umbrales



Kit Wireless



CMI



Contacto GDO

	Precios Netos
Puerta peatonal insertada, umbral bajo	790,92€
Muelle cierra puertas	73,24€
Muelle cierra puertas integrado	91,30€
Contacto peatonal GDO+ (motor Sommer)	83,07€
Kit Wireless emisor-recetor	148,73€
CMI contacto magnético	26,99€





Paneles



Paneles

Acanalado Rugoso



Ext: Blanco 9016
Int: AC 9016

Panel 500: **35,84€/m**
Panel 610: **39,47€/m**



Ext: Gris 7016
Int: AC 7016

Panel 500: **35,84€/m**
Panel 610: **39,47€/m**



Ext: Marrón 8014
Int: AC 8014

Panel 500: **35,84€/m**
Panel 610: **39,47€/m**



Ext: Silver Metal 9006
Int: AC 9016

Panel 500: **35,84€/m**
Panel 610: **39,47€/m**



Ext: Verde 6009
Int: AC 6009

Panel 500: **35,84€/m**
Panel 610: **39,47€/m**

Acanalado liso



Ext: Wood 96 oscura
Int: AC Wood 96

Panel 500: **41,94€/m**
Panel 610: **46,08€/m**



Ext: Wood 89 clara
Int: AC Wood 89

Panel 500: **41,94€/m**
Panel 610: **46,08€/m**





Ext: Blanco TABLÓN 9016
Int: AC 9016 rugoso

Panel 500: **42,79€/m**
Panel 610: **46,08/m**



Ext: Blanco 9016 liso
Int: AC 9016 liso

Panel 500: **42,79€/m**
Panel 610: **46,08/m**



Ext: Gris 7016
Int: AC 7016

Panel 500: **42,79€/m**
Panel 610: **46,08/m**



Ext: Wood 96 oscura
Int: AC Wood 96

Panel 500: **49,37€/m**
Panel 610: **52,65/m**



Ext: Wood 89 clara
Int: AC Wood 89

Panel 500: **49,37€/m**
Panel 610: **52,65/m**



Paneles

Liso



Ext: Blanco 9016
Int: AC 9016

Panel 500: **42,79€/m**
Panel 610: **46,08€/m**



Ext: Gris 7022
Int: AC 9016

Panel 500: **42,79€/m**
Panel 610: **46,08€/m**



Ext: Negro 9005
Int: AC 9010 liso

Panel 500: **45,88€/m**
Panel 610: **49,12€/m**



Ext: **ACERO CORTEN**
Int: AC 9016

Panel 500: **60,00€/m**
Panel 610: **75,00€/m**

Liso texturado



Ext: Gris 7016 texturado
Int: AC 7016

Panel 500: **45,88€/m**
Panel 610: **49,12€/m**



Ext: Gris 7022 texturado
Int: AC 9016

Panel 500: **45,88€/m**
Panel 610: **49,12€/m**





Puerta Industrial

 **pulldoor**[®]
PUERTAS SECCIONALES Y AUTOMATISMOS



Sets de guías industriales

Los sistemas de puertas industriales se dividen en tres configuraciones básicas:

- **Elevación estándar**
- **Elevación alta**
- **Elevación vertical**

Las guías de elevación estándar o alta se pueden montar también con las guías inclinadas



Elevación estándar Dintel estándar

- Este sistema necesita un dintel estándar y se puede colocar en prácticamente cualquier situación.



Alta elevación Dintel sobreelevado

- Adecuado para lugares en los que hay mucha altura
- Perfecto si se requiere más altura en el espacio de trabajo



Elevación vertical Guillotina

- Solución ideal cuando hay varias puertas cerca
- Perfecto para ubicaciones con espacio lateral mínimo
- Aprovecha la altura del edificio
- Con guía recta o con guía abierta en parte superior



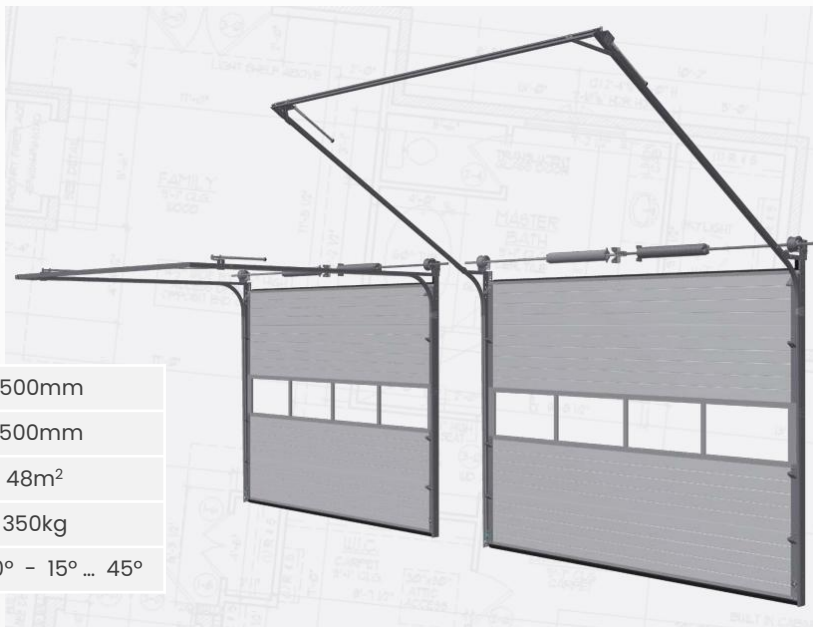

Ancho máx	8500mm
Alto máx	2500mm
Sup máx hoja	48m ²
Peso máx hoja	350kg
Guía con inclinación	5° - 10° - 15° ... 45°

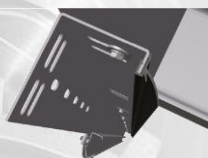

Ángulo con junta de doble labio

Las juntas de estanqueidad de doble labio garantizan el mejor aislamiento térmico y la permeabilidad al aire y al agua.

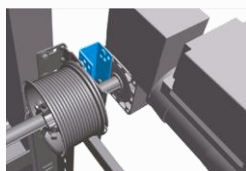

Soporte universal para motor

El soporte universal garantiza una conexión directa entre el motor y las placas de apoyo. Compatible con SOMMER, GFA, Marantec y MFZ-Ovitor.



Guías de seguridad

Las guías de seguridad evitan que los rodillos se salgan de las guías y las curvas. El dispositivo de seguridad absorbe las fuerzas laterales, especialmente cuando la puerta se cierra en una sección curva.



Alineación

Con los perfiles de alineación su puerta está perfectamente alineada a la superficie de montaje sin necesidad de medir nada.



Dispositivo de freno de muelle

Los dispositivos de freno se han desarrollado y probado con un diseño seguro y de confianza.



Fácil instalación y control a distancia

Usando el perfil C como espaciador para las guías verticales, la instalación es más precisa, rápida y fácil.



Guía con inclinación

En ubicaciones con los techos inclinados, es mejor que las guías de la puerta corran con el mismo ángulo que el techo. Así se aprovecha al máximo el espacio disponible.





Low Level Alta elevación

El posicionamiento de los muelles facilita la instalación, la reparación y el mantenimiento



Dock Door Alta Elevación

Fácil de instalar para muelles de carga



Sobreelevada

Perfecto para ubicaciones con altura adicional, ya que crea más espacio de trabajo

	Low Level alta elevación	Dock Door	High Lift Sobreelevada
Ancho máx	6500mm	3200mm	8500mm
Alto min	2500mm		
Alto máx	6000mm	3100mm	6500+HL
Sup. máx hoja			48m ²
High Lift (HL) min	1700mm		
High Lift (HL) máx	4100mm	3000mm	4100mm
Dh+HL	<9947mm		
Peso máx hoja	350kg	130kg	660kg
Guía con inclinación	5° - 10° - 15° ... 45°		



Montaje línea de muelles sistema Low Level



Las placas soporte crean un espacio entre los tambores y el panel que reduce el riesgo de que los cables dañen el panel y se aseguran de la alineación del cable al tambor



La línea de muelles se coloca sobre tubo cincado que le da mayor estabilidad



En el sistema Dock Door la línea de muelles no necesita ser fijada al edificio, es autoportante





Low Level
Elevación vertical

Con la línea de muelles en una posición más baja se facilita la instalación y el mantenimiento



Dock Door
Elevación vertical

Fácil de instalar para muelles de carga



Elevación vertical

La solución ideal cuando hay suficiente altura

	Low level - VL	Dock Door VL	VL
Ancho máx	6500mm	3200mm	8500mm
Alto min de la puerta	2500mm		
Alto máx de la puerta	5600mm	3100mm	6000mm
Altura total	Altura puerta x2 + 300mm	Altura puerta x2 + 300mm	
Sup máx hoja			48m ²
Peso máx hoja	350kg	130kg	511kg

Ángulo con junta de doble labio

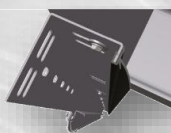

Las juntas de estanqueidad de doble labio garantizan el mejor aislamiento térmico y la permeabilidad al aire y al agua.

Guías de seguridad



Las guías de seguridad evitan que los rodillos se salgan de las guías y las curvas. El dispositivo de seguridad absorbe las fuerzas laterales, especialmente cuando la puerta se cierra en una sección curva.

Dispositivo de freno de muelle

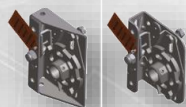

Los dispositivos de freno se han desarrollado y probado con un diseño seguro y de confianza.

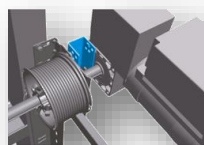

Soporte universal para motor

El soporte universal garantiza una conexión directa entre el motor y las placas de apoyo. Compatible con SOMMER, GFA, Marantec y MFZ-Ovitor.



Alineación

Con los perfiles de alineación su puerta está perfectamente alineada a la superficie de montaje sin necesidad de medir nada.

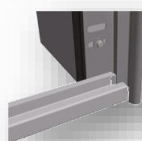

Fácil instalación y control

Usando el perfil C como espaciador para las guías verticales, la instalación es más precisa, rápida y fácil.

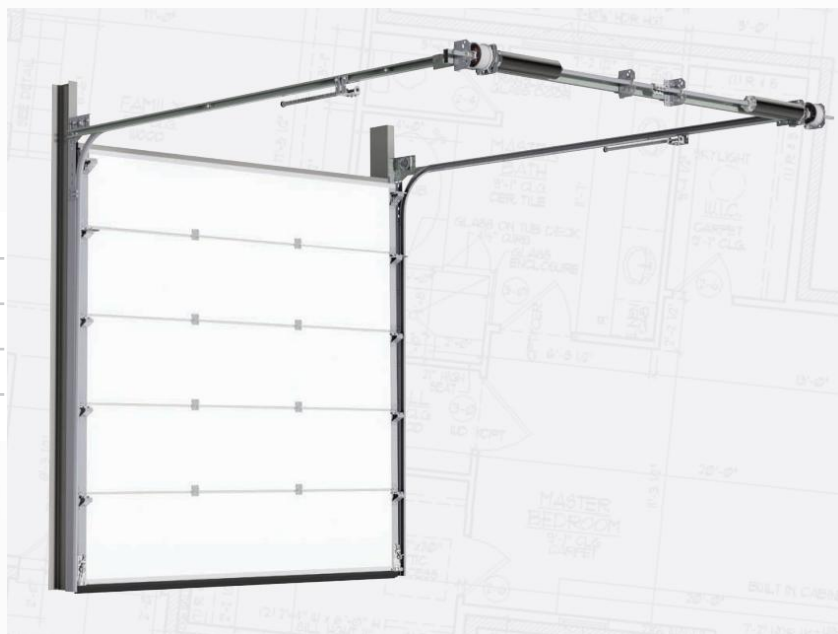

Ancho máx	6000mm
Alto máx	5000mm
Sup máx hoja	30m ²
Peso máx hoja	350kg
Guía con inclinación	5° - 10° - 15° ... 30°

Portarrodillo superior especial para 200mm de altura

Este portarrodillo superior especial se ha diseñado para este sistema y garantiza que el sistema funcione con una altura mínima de 200mm. La altura máxima de paso que se puede conseguir con este sistema es de 240mm o más. (opcional)



Portarrodillo superior de 300mm o más

Si la altura supera los 300m, este sistema se puede instalar con un portarrodillo superior normal. Esta opción es más económica que el portarrodillo superior de 200mm

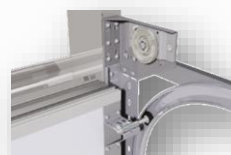

Tope de muelle montado debajo de las guías

En el sistema de dintel reducido el tope trasero de muelle se sitúa fácilmente debajo de las guías.



Alineación

Con los perfiles de alineación la puerta queda perfectamente alineada a la superficie de montaje sin necesidad de medir nada. (opcional)





Seguridad de muelle reforzada

Diseño y construcción extremadamente estable. Para una mayor compensación tiene un soporte reforzado.



Angulo con doble junta de labio

Colocado en la posición correcta se crea un espacio adicional que evita que el panel golpe el dintel, además aporta mayor estanqueidad



Puerta inclinada

Soporte de inclinación hace posible una instalación más precisa y sencilla



Guía de seguridad

Las guías de seguridad evitan que los rodillos se salgan de las guías y las curvas

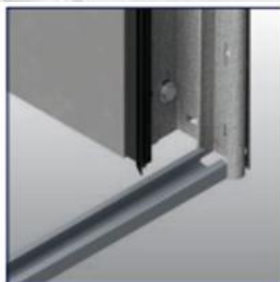

Control de medidas

Usando el perfil C o galga como espaciador la instalación de las guías verticales será más precisa, rápida y fácil.



Posicionamiento de cable

Las placas de soporte crean mayor espacio entre los tambores y el panel, reduciendo la posibilidad de que los cables dañen el panel cuando las puertas se elevan



Alineación

Mejor estabilidad, No hace falta medir diagonales.



Soporte universal motor

Soporte para motor compatible con SOMMER, GFA, Marantec y MFZ-Ovitor.





Precio mínimo facturable 5m²



Ext: Rojo **3000**
Int: AC blanco
207,71€/m²



Ext: Azul **5010**
Int: AC blanco
207,71€/m²

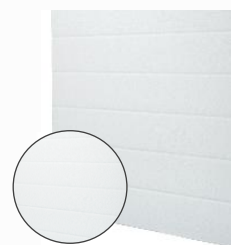

Ext: Blanco **9016**
Int: AC blanco
190,55/m²

	Precios Netos
Incremento herraje industrial	98,74€
Incremento guías inclinadas, sobre elevadas o guillotina	184,29€
Incremento guías inclinadas, sobre elevadas o guillotina con eje bajo	304,70€
Incremento por RAL especial	45,56€/m²



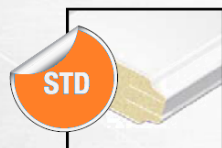

Acanalado

Refuerzo interno con lamina cincada

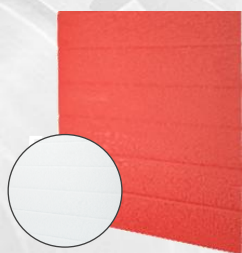
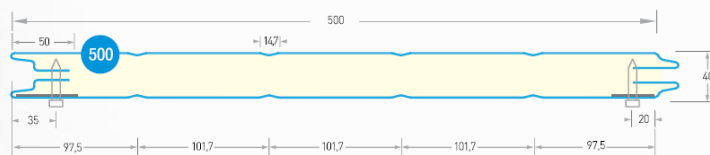
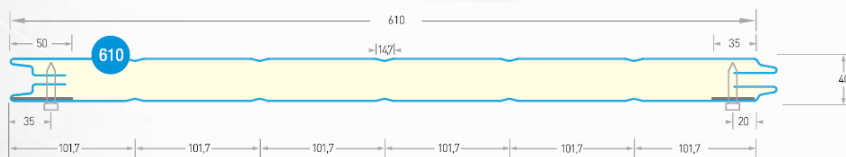
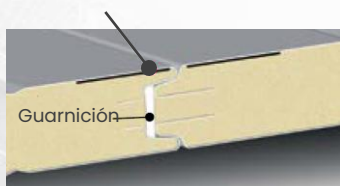

Ext: Rojo **3000**
Int: AC blanco



Ext: Azul **5010**
Int: AC blanco



Ext: Blanco **9016**
Int: AC blanco

Panel

Precio neto

Panel industrial color estándar 500mm

42,13€/ml

Panel industrial color estándar 610mm

45,20€/ml



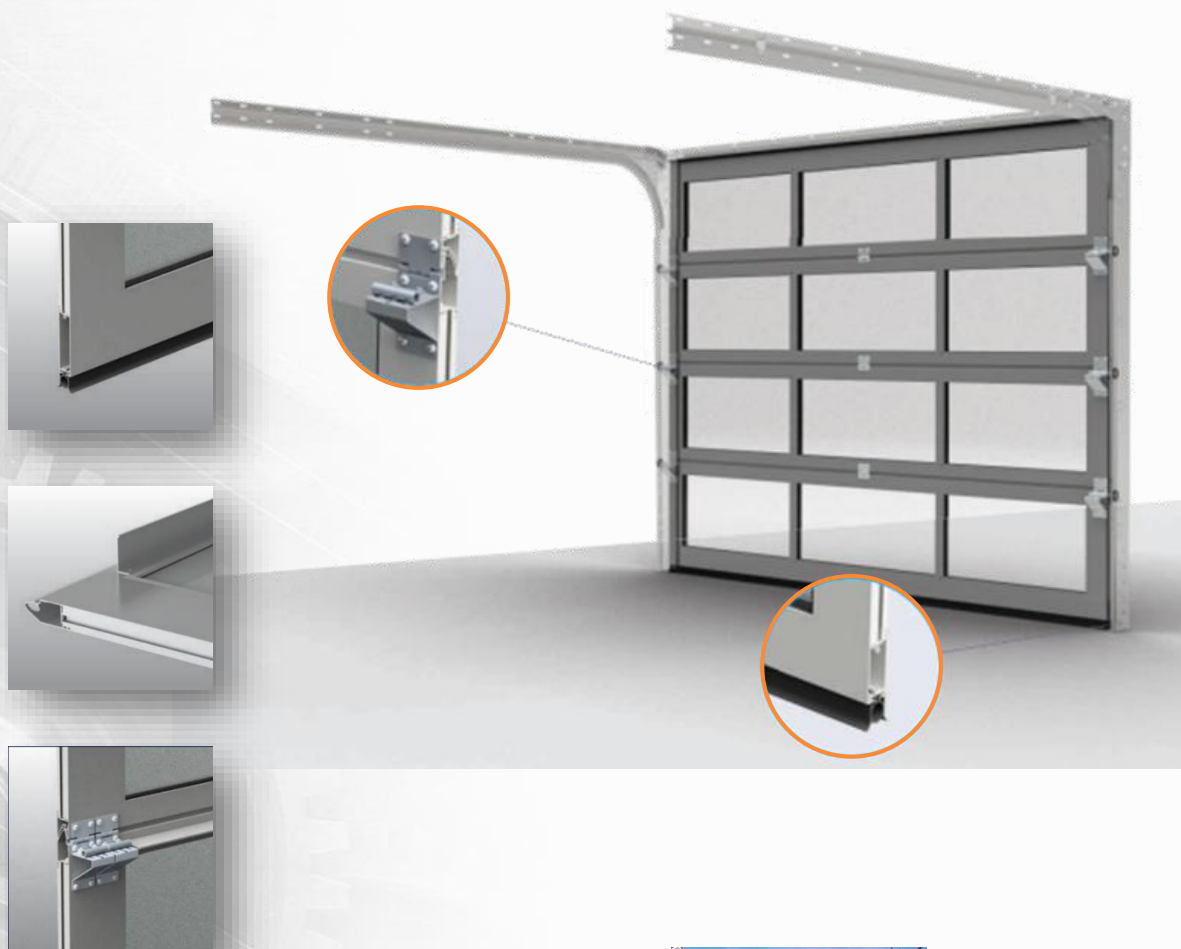

Disponemos de perfiles y juntas para la construcción de paneles **Full Vision**.

Todos los paneles Full Vision se pueden utilizar **solos o en combinación con panel estándar** para adecuarse a sus necesidades.

Dependiendo del perfil del junquillo puede utilizar acristalamiento simple o doble para favorecer el aislamiento térmico.

[Consultar precios](#)



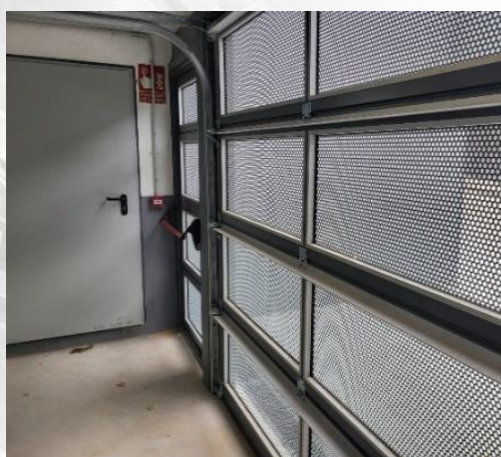

Esta puerta seccional, basada en la puerta de aluminio acristalada, se ha desarrollado para facilitar la ventilación en garajes comunitarios.

Si sistema de junquillos, que originalmente sostendrían los paneles de metacrilato, la empleamos para la sujeción de las chapas perforadas.

Debido al material empleado la carga de viento no es problema.

La puerta cumple con el 0,52% de coeficiente de ventilación, es decir, más de la mitad de la puerta es ventilada.



La puerta se puede fabricar con cualquier tipo de chapa, adaptándonos a cualquier diseño y color.

[Consultar precios](#)





Muy accesible
Umbral extra bajo de 23mm



Juntas de alta calidad
Desarrolladas para evitar
corrientes de aire



Sujeciones para
garantizar la estabilidad
de la puerta



Bisagras regulables
internamente



Protección para los
dedos

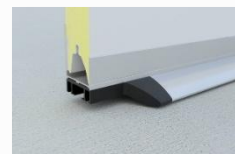

Topes elegantes para
los umbrales



Kit Wireless



CMI



Contacto GDO

	Precios Netos
Puerta peatonal insertada, umbral bajo	790,92€
Muelle cierra puertas	73,24€
Muelle cierra puertas integrado	91,30€
Contacto peatonal GDO+ (motor Sommer)	83,07€
Kit Wireless emisor-recetor	148,73€
CMI contacto magnético	26,99€



	Precios Netos
Ventana (532x344 medida exterior marco) blanca transparente	62,80€
Ventana (532x344 medida exterior marco) blanca traslúcida	77,92€
Ventana (532x344 medida exterior marco) negra transparente	62,80€
Ventana (532x344 medida exterior marco) negra traslúcida	77,92€
Ventana (532x344 medida exterior marco) marrón transparente	62,80€
Ventana (532x344 medida exterior marco) marrón traslúcida	77,92€
Ventana (532x344 medida exterior marco) Wood 96/Wood 89 - negro transparente	88,71€
Ventana (532x344 medida exterior marco) Wood 96/Wood 89 - negro traslúcida	96,17€



Ventana (610x203 medida exterior marco) blanco o negra transparente	77,92€
Ventana (610x203 medida exterior marco) blanco o negra traslúcida	102,96€



Ventana acero inoxidable cuadrada (310 x 310)	188,53€
Ventana acero inoxidable circular (diámetro 330)	191,72€



Insertos 3D para ventana modelo 2230 cruz, blanco	13,88€
Insertos 3D para ventana modelo 2230 cruz, marrón	13,88€
Insertos 3D para ventana modelo 2230 cruz, negro	13,88€



Insertos 3D para ventana modelo 2230 rombos, blanco	13,88€
Insertos 3D para ventana modelo 2230 rombos, marrón	13,88€
Insertos 3D para ventana modelo 2230 rombos, negro	13,88€



Conjunto rejilla de ventilación blanco (337x131 medida ext. marco)*	24,28€
Conjunto rejilla de ventilación negra (337x131 medida ext. marco)*	24,28€

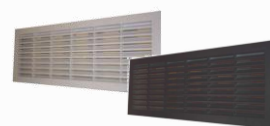

*Incluye 2 piezas (interior/externo) una de ellas con sistema de cierre



	Precios Netos
Cerradura de cilindro EXT-INT	74,63€
Cerrojo pasador, pestillo disparo delta	21,35€
Tirador plástico negro 643BL	17,49€
Bisagra central 2mm galvanizada	3,98€
Bisagra central 2mm negro forja	4,95€
Bisagra central 2mm industrial	3,98€
Puente bisagra lateral galvanizado	7,34€
Puente bisagra lateral negro forja / blanco	7,95€
Portarrodillo puente bisagra	3,87€
Puente bisagra industrial con portarrodillos	12,30€
Puente superior galvanizado 417S	5,12€
Puente superior negro forja 417S	7,59€
Puente superior dintel 300	14,76€
Puente portarrodillo superior dintel Home F o X, par	28,42€
Portarrodillos puente bisagra	3,87€
Omega 67 L=5520mm	68,83€
Omega 67 L=6020mm	83,83€
Omega 67 L=7520mm	93,94€

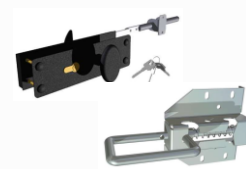

	Precios Netos
Placa base Home F, pareja	42,09€
Placa base Home X, pareja	31,86€
Placa base no ajustable, pareja	28,38€
Placa base cola cerdo, pareja	31,67€
Rodillo nylon pequeño	4,32€
Rodillo nylon mediano	5,30€
Rodillo nylon doble	5,83€
Cantonera blanca 500 mm	5,13€
Cantonera blanca / galva 610 mm	6,07€
Cantonera negra 500 mm	6,78€
Cantonera negra 610 mm	7,75€
Cantonera industrial galvanizada 500	10,83€
Cantonera industrial galvanizada 610	13,21€
Cantonera industrial doble galvanizada 500	21,27€
Cantonera industrial doble galvanizada 610	22,53€
Perfil sup/inf aluminio color blanco,	13,93€/ml
Perfil sup/inf aluminio color negro	16,31€/ml
Perfil sup/inf aluminio color estándar	16,04€/ml
Perfil sup/inf aluminio bruto	13,13€/ml
Guarnición de caucho superior	6,72€/ml
Guarnición de caucho inferior	9,51€/ml
Guarnición inferior sensor óptico	14,86€/ml
Goma guía lateral, 3m	21,35€
Goma guía lateral, 6m	40,48€

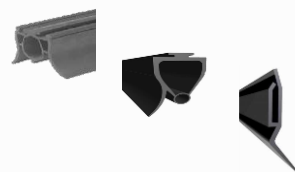
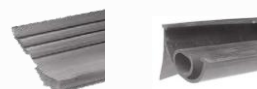
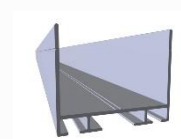

Accesorios Seccional

Accesorios Eje

	Precios Netos
Tambores M102-2400 SL, pareja	20,15€
Tambores M102-3125 SL, pareja	24,52€
Tambores M102-3760 SL, pareja	30,16€
Cable de elevación, 3 mm	1,91€/ml
Cable de elevación, 4 mm	3,03€/ml
Opresor de cable 3 mm	0,95€
Opresor de cable 4 mm	1,09€
Guardacabos 3 mm	0,63€
Guardacabos 4-5 mm	0,80€
Soporte frontal de eje (superclick), pareja	21,48€
Soporte de eje central ajustable	3,92€
Soporte de cojinete 325	3,79€
Cojinete de bolas	5,12€
Eje hueco 1" galvanizado	18,95€/m
Eje hueco 1" chavetero	27,30€/m
Eje macizo chavetero	35,00€/m

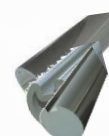

Accesorios Seccional

Accesorios Eje

	Precios Netos
Chaveta recta	3,67€
Chaveta curva	5,75€
Unión eje central normal	12,43€
Unión eje central chavetero aluminio, 120mm	19,81€
Anillo distanciador acero galvanizado	1,27€
Distanciador plástico 11x26,5mm	1,13€
Ángulo perforado 30x30, 3m	25,69€
Ángulo perforado 40x40, 3m	44,71€
Escuadras de suspensión y abrazaderas L=360mm	13,14€
Escuadras de suspensión y abrazaderas L=500mm	18,27€
Tope tras. resorte residencial galva + fijación. Corto	27,22€
Tope tras. resorte industrial galva + fijación. Largo	32,76€
Galga trasera 4137mm	30,52€
Galga trasera 6137mm	44,39€
Escuadra sujeción galga	3,76€
Galga trasera 53x28,5 para telescópica, L=6000	56,28€
Empalme galga 53x28,5, L=1350	15,61€
Empalme galga 53x28,5, L=3000	33,72€



Precios Netos

Dispositivo rotura de muelles 50-67 con chavetero	40,09€
Dispositivo rotura de muelles 50-67 con chavetero plano	38,17€
Dispositivo rotura de muelles sin chavetero	35,63€



Juego dispositivos rotura de cables (pareja)	103,04€
--	---------



Pieza torsión 51", par	27,80€
Pieza torsión 67", par	41,58€



Muelle V L/R 50- hilo 50mm	54,69€/ml
Muelle V L/R 55- hilo 55mm	62,22€/ml
Muelle V L/R 60 - hilo 60mm	67,26€/ml
Muelle V L/R 67 - hilo 70 mm	85,90€/ml
Resto muelles	A consultar



	Precios Netos
Tubo aluminio 80x40 blanco y colores estándar	16,37€/ml
Tubo aluminio 80x40 imitación madera	22,60€/ml
Tubo aluminio 80x40 RAL especial	27,11€/ml



Tubo aluminio 100x40 blanco y colores estándar	19,86€/ml
Tubo aluminio 100x40 imitación madera	27,30€/ml
Tubo aluminio 100x40 RAL especial	31,43€/ml



Dintel aluminio 200x40 blanco y colores estándar	38,44€/ml
Dintel aluminio 200x40 imitación madera	56,99€/ml
Dintel aluminio 200x40 RAL especial	60,70€/ml



Podemos confeccionar su dintel panelado a juego con la puerta

Indíquenos las medidas, tipo de panel y el color y le haremos llegar su presupuesto.





CANTABRIA

64

 **pulldoor**[®]
PUERTAS SECCIONALES Y AUTOMATISMOS

Cancelas Aluminio





El aluminio ofrece una combinación de resistencia, durabilidad y bajo mantenimiento. Es la elección ideal para puertas de exterior.

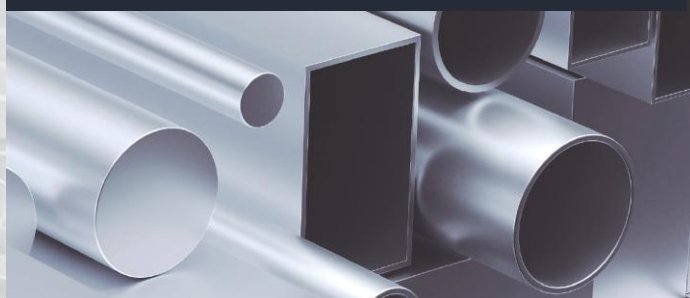

Cancelas de aluminio soldado, con todos los adelantos tecnológicos para ofrecerle el producto de gran calidad.

Diseño vanguardista lleno de detalles, como:

- **Sistema de evacuación de aguas** para mejorar la durabilidad del producto
- **Pilar técnico** en la versión corredera, que mantiene el motor alojado dentro del pilar, con puerta registrable y cepillos en la zona de alojamiento de la puerta.

Pinturas Qualicoat
Clase 1 y superdurables con 7 y 10 años de garantía



Bisagras de fusión ocultas

Consiguiendo con estas, un mejor acabado y una mayor resistencia



Doble check

Envío de plano antes de iniciar el proceso de producción



Marcado CE

Para puerta manual y automática, cumpliendo todos los estándares Europeos



Sistema Doble Zero

Sistema de perfilaría diseñado para resolver los problemas técnicos y estéticos



Ensayos de resistencia en cancelas

Ensayos exhaustivos en cancelas de larga dimensión, para garantizar su funcionamiento



Pilar Técnico





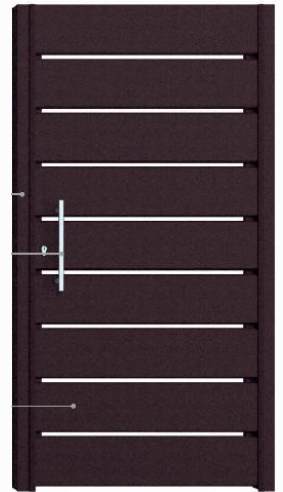

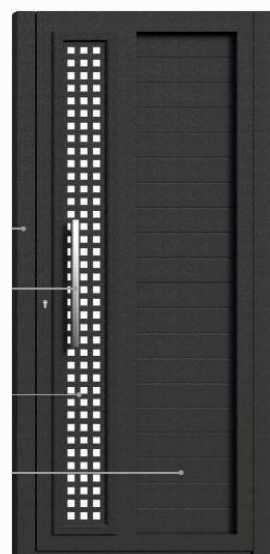















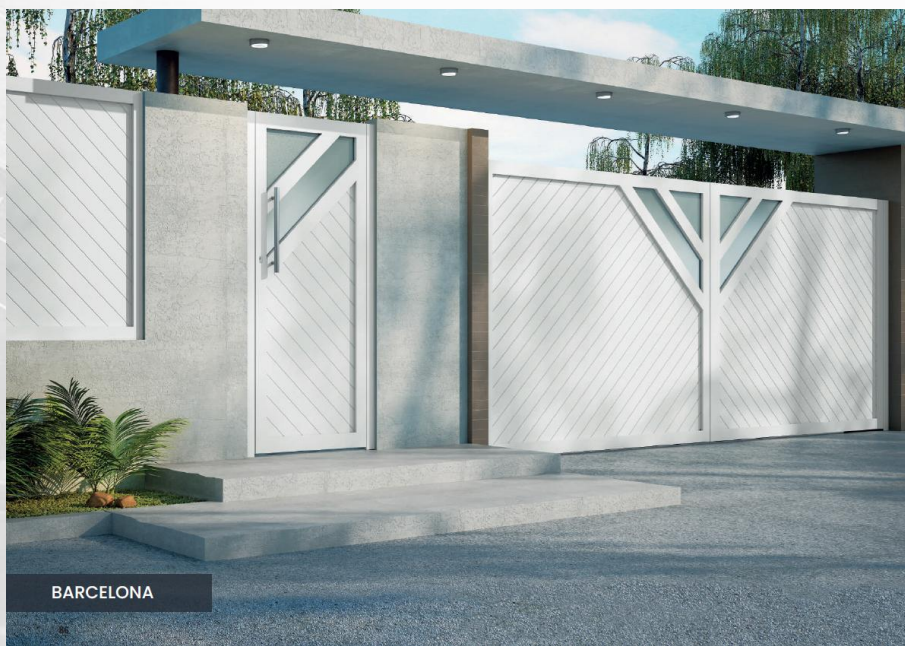









R-00053-MICRO-T - Q2

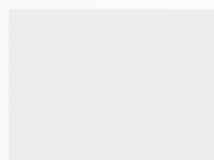

G-00357-MICRO-T - Q2



G-00007-MICRO-T - Q2



G-00067-MICRO-T - Q2



G-00227-MICRO-T - Q2

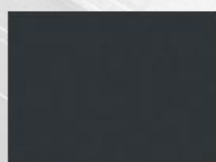

G-00167-MICRO-T - Q2

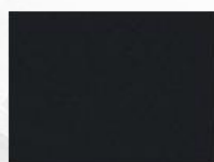

G-00217-MICRO-T - Q2

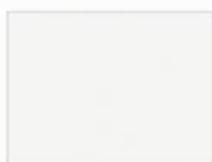

B-00169-MICRO-T - Q2



B-00109-MICRO-T - Q2



M-00148-MICRO-T - Q2



M-00288-MICRO-T - Q2

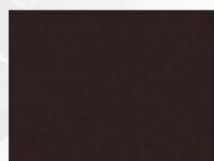

M-00198-MICRO-T - Q2



N-00059-MICRO-T - Q2



M-CORTEN-MICRO-TIG
BONDERIZADO - Q1



M-MICA-MICRO-TIG
BONDERIZADO - Q2



V-FULL GREEN-MICRO-TIG
BONDERIZADO - Q1



M-METAL BLACK-MICRO-TIG
BONDERIZADO - Q2

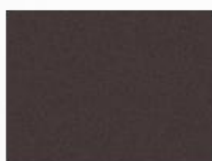

M-LUX BROWN-MICRO-TIG
BONDERIZADO - Q2

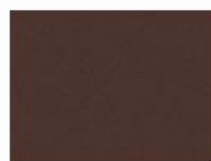

M-AUTUMM-SUPER MATT - Q2

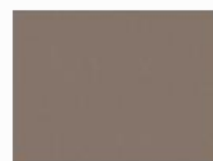

T-TERRA-SUPER MATT - Q2



A-NEPTUNE-SUPER MATT - Q2

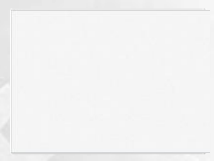

B-00169-GLOSS - Q1

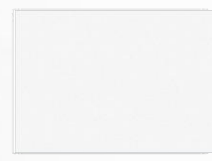

B-00169-MATT - Q2



G-00167-GLOSS - Q1



G-00167-MATT - Q2

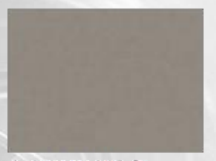

C-CHAMPAGNE-3D
BONDERIZADO - Q2



N-TRANSCENDENTAL-3D
BONDERIZADO - Q2



P-LUX PURPLE-3D
BONDERIZADO - Q2



C-ICE CREAM-3D
BONDERIZADO - Q2



T-ARENA-3D
BONDERIZADO - Q2



PINO-500 QUALIDECO



ROBLE-507 QUALIDECO



EMBERO OSCURO-519 QUALIDECO



NOGAL-524 QUALIDECO



TEKA-525 QUALIDECO

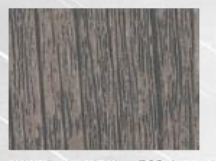

ROBLE ANTIGUO - 523 QUALIDECO





Cierres Enrollables

 **pulldoor**[®]
PUERTAS SECCIONALES Y AUTOMATISMOS





Durabilidad

Aluminio con baño electrolítico para mayor resistencia



Uso seguro

Con la incorporación de banda de seguridad y fotocélula



Reparable

Al tratarse de materiales ensamblados, se puede reparar o sustituir las partes afectadas



Resistencia al viento

Mejoras continuas para conseguir una elevada resistencia al viento. Todos los cierres tienen como mínimo Clase II



Lacado QUALICOAT

Lacado con alta calidad que proporciona un grado de protección C5M o C5I (extrema o muy alta)



Modelo	Ancho x Alto	Peso	Ø mín.
STR - 90	4500X400	9 Kg/m ²	133
STR - 91	4500X4000	9 Kg/m ²	133
SRT - 79	5500 X 4500	11,5 Kg/m ²	100
STR - 80	5500X4500	12,5 Kg/m ²	133
STR - 10	5500X 4500	10 Kg/m ²	133
CRV - 78	4000 X 3500	5,5 Kg/m ²	100
IND - 125	12500 x 7000	6,7 Kg/m ²	170

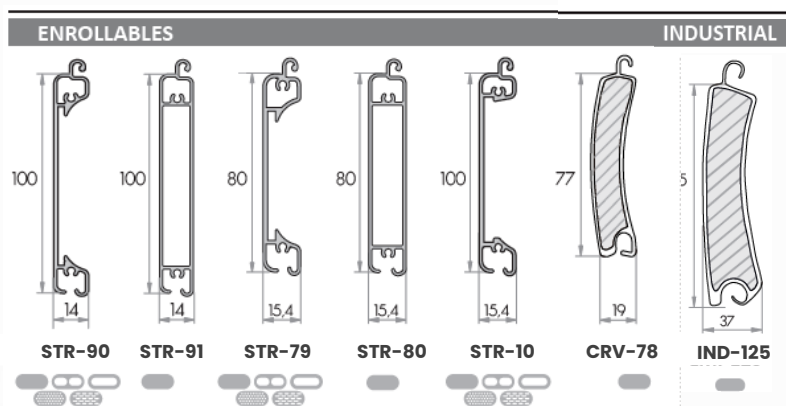

Modelo	Ancho x Alto	Peso / m ²	Ø mínimo
ATB - 150	4500 X 4000	11,5Kg	80
ATB - 300	5000 X 5000	15,5Kg	133
ATB - 350	6000 X 5000	11Kg	133

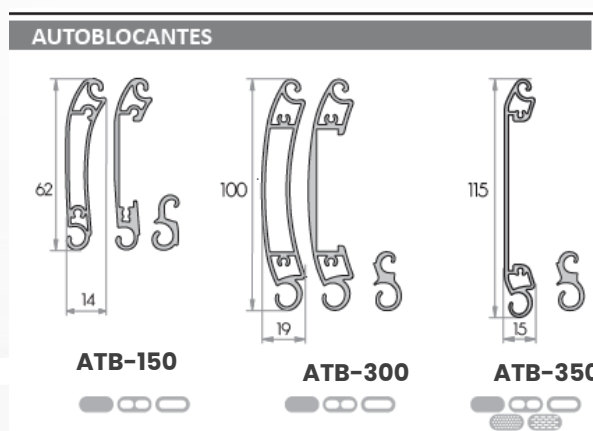

Modelo	Ancho x Alto	Peso / m ²	Ø mínimo
SCR - 20	7000X7000	10kg	133
SCR - 28	7000x7000	12,5kg	133
SCR - 250	5000x5000	11,5kg	80
SCR - 230	7000x7000	15,5kg	133

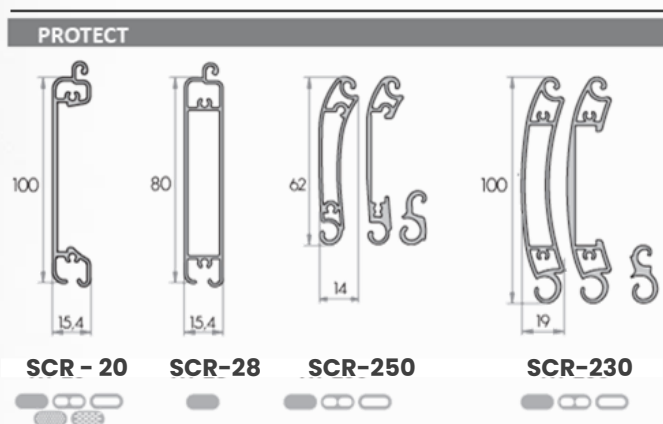

STR-90

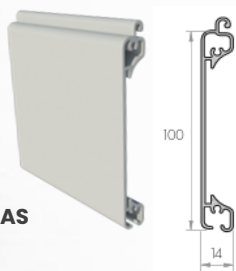

CARACTERÍSTICAS TÉCNICAS

Aluminio extrusionado	
Superficie cobertura total cerrada	100mm
Peso aproximado m2	9kg
Ancho máx	4500mm
Alto máx	4000mm
Enrollamiento mínimo	ø133mm
Lamas disponibles: Ciega, micro red, micro oval, troquel 200 y troquel 430	

STR-91

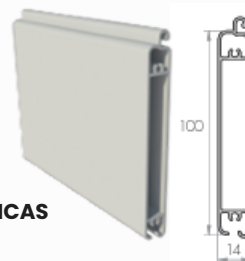

CARACTERÍSTICAS TÉCNICAS

Aluminio extrusionado	
Superficie cobertura total cerrada	100mm
Peso aproximado m2	9kg
Ancho máx	4500mm
Alto máx	4500mm
Compatible	STR-90
Enrollamiento mínimo	ø133mm
Lamas disponibles: Ciega	

STR-79

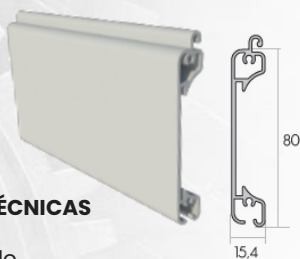

CARACTERÍSTICAS TÉCNICAS

Aluminio extrusionado	
Superficie cobertura total cerrada	80mm
Peso aproximado m2	11,5kg
Ancho máx	5500mm
Alto máx	4500mm
Opciones de lama Ciega, troquel 100 troquel 200 y micro red	
Enrollamiento mínimo	ø100mm

STR-80

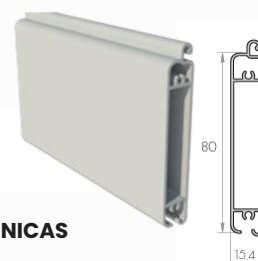

CARACTERÍSTICAS TÉCNICAS

Aluminio extrusionado	
Superficie cobertura total cerrada	80mm
Peso aproximado m2	12,5kg
Ancho máx	5500mm
Alto máx	4500mm
Opciones de lama Ciega	
Enrollamiento mínimo	ø133mm

STR-10

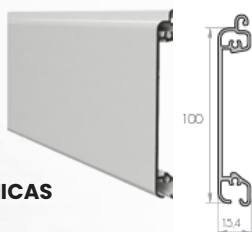

CARACTERÍSTICAS TÉCNICAS

Aluminio extrusionado	
Superficie cobertura total cerrada	100mm
Peso aproximado m2	10kg
Ancho máx	7000 mm
Alto máx	7000 mm
Opciones de lama	
Ciega, Micro red, Troquel 240 y troquel 510	
Enrollamiento mínimo	ø133mm

CRV-78

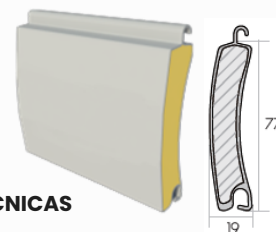

CARACTERÍSTICAS TÉCNICAS

Aluminio extrusionado	
Superficie cobertura total cerrada	77mm
Peso aproximado m2	5,5kg
Ancho máx	4000 mm
Alto máx	3500 mm
Opciones de lama	
Ciega	
Enrollamiento mínimo	ø100mm

IND-125

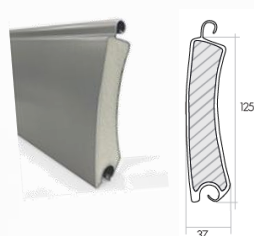

CARACTERÍSTICAS TÉCNICAS

Aluminio extrusionado	
Superficie cobertura total cerrada	125mm
Espesor nominal	37mm
Peso aproximado m2	6,76 kg
Ancho máx	12.500mm
Alto máx	7.000mm
Densidad de poliuretano	70 Kg/m3
Opciones de lama	
Ciega	
Enrollamiento mínimo	Ø170 mm



ATB-150

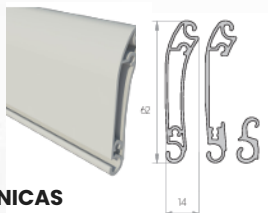

CARACTERÍSTICAS TÉCNICAS

Aluminio extrusionado	
Superficie cobertura total cerrada	62mm
Peso aproximado m2	11,5kg
Ancho máx	4500 mm
Alto máx	4500 mm
Opciones de lama	
Ciega, troquel 69 y troquel 160	
Enrollamiento mínimo	ø80mm
Sistema autoblocante con 80 puntos de bloqueo en 2,5m de altura	

ATB-300



CARACTERÍSTICAS TÉCNICAS

Aluminio extrusionado	
Superficie cobertura total cerrada	100mm
Peso aproximado m2	15,5kg
Ancho máx	5000 mm
Alto máx	6000 mm
Opciones de lama	
Ciega, troquel 92 y troquel 210	
Enrollamiento mínimo	ø133mm
Sistema autoblocante con 50 puntos de bloqueo en 2,5m de altura	

ATB-350

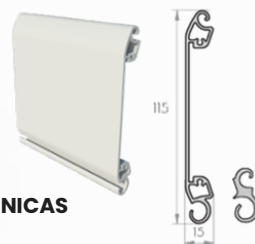

CARACTERÍSTICAS TÉCNICAS

Aluminio extrusionado	
Superficie cobertura total cerrada	115mm
Peso aproximado m2	11kg
Ancho máx	6000 mm
Alto máx	5000 mm
Opciones de lama	
Ciega, troquel 200, troquel 430 y micro red	
Enrollamiento mínimo	ø133mm
Sistema autoblocante con 42 puntos de bloqueo en 2,5m de altura	

SCR-20



CARACTERÍSTICAS TÉCNICAS

Aluminio extrusionado	
Superficie cobertura total cerrada	100mm
Peso aproximado m2	10kg
Ancho máx	7000 mm
Alto máx	7000 mm
Opciones de lama	
Ciega, Micro Red, Troquel 240 y Troquel 510	
Enrollamiento mínimo	ø133mm

Sistema Máxima Seguridad: resiste a condiciones climatológicas adversas, robos o alunizajes

SCR-28

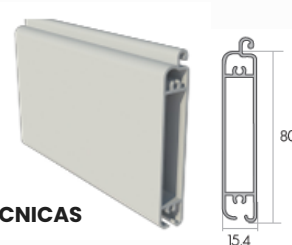

CARACTERÍSTICAS TÉCNICAS

Aluminio extrusionado	
Superficie cobertura total cerrada	80mm
Peso aproximado m2	12,5g
Ancho máx	7000 mm
Alto máx	7000 mm
Opciones de lama	
Enrollamiento mínimo	ø133mm

Sistema Máxima Seguridad: resiste a condiciones climatológicas adversas, robos o alunizajes

SCR-250

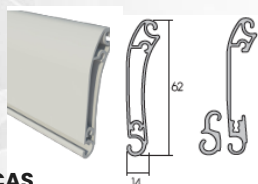

CARACTERÍSTICAS TÉCNICAS

Aluminio extrusionado	
Superficie cobertura total cerrada	62mm
Peso aproximado m2	11,5kg
Ancho máx	5000 mm
Alto máx	5000 mm
Opciones de lama	
Ciega, Troquel 69 y Troquel 160	
Enrollamiento mínimo	ø80mm

Sistema Máxima Seguridad: resiste a condiciones climatológicas adversas, robos o alunizajes

SCR-230

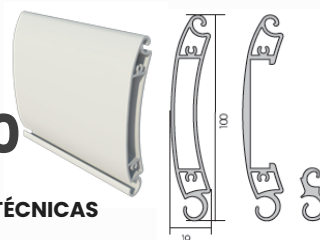

CARACTERÍSTICAS TÉCNICAS

Aluminio extrusionado	
Superficie cobertura total cerrada	100mm
Peso aproximado m2	15,5kg
Ancho máx	7000 mm
Alto máx	7000 mm
Opciones de lama	
Ciega, Troquel 69 y Troquel 160	
Enrollamiento mínimo	ø133mm

Sistema Máxima Seguridad: resiste a condiciones climatológicas adversas, robos o alunizajes

Colores RAL disponibles



Lacados efecto madera





Puertas Peatonales

pulldoor®
PUERTAS SECCIONALES Y AUTOMATISMOS





Automatismo con dimensiones reducidas para adaptarse a cualquier entorno.

Se puede utilizar tanto para cerramientos de una hoja como de dos hojas móviles.

Su correa dentada ofrece un movimiento silencioso y preciso

Admite uso intensivo, y realiza una programación semiautomática que le permite calibrar el peso y tamaño de las hojas para tener la velocidad adecuada.

El automatismo puede instalarse para longitudes de travesaño desde 1500 (1h) o 1700 (2h), hasta 6100mm.

- Motor BRUSHLESS de accionamiento directo, para mayor durabilidad y menos necesidad de mantenimiento.
- Tarjeta electrónica que permite la programación y asistencia remota.
- 2 entradas y 2 salidas ajustables
- Diseñado para facilitar el montaje, la instalación y el mantenimiento.
- Una amplia gama de accesorios para completar la automatización

También puede solicitar su puerta con el sistema *antipánico integral*, que permite la apertura batiente de las hojas ejerciendo sobre ellas un empuje en sentido de salida. Este sistema de apertura es mecánico por lo que no depende de ningún sistema electrónico de la puerta.

Para espacios reducidos, puede ampliar el vano de paso de la puerta, seleccionando un cerramiento telescópico, en el que las hojas móviles ocuparán dos tercios de la longitud total de la puerta.





Automatismos 1 hoja	Vano paso	Precios
AS3000 1-LVM2100	700-1000mm	2.435,88€
AS3000 1-LVM2900	1001-1400mm	2.650,50€
AS3000 1-LVM4300	1401-2100mm	2.894,06€
AS3000 1-LVM6100	2101-3000mm	3.153,21€



Automatismos 2 hojas	Vano paso	Precios
AS3000 2-LVM2100	800-1000mm	2.784,86€
AS3000 2-LVM2900	1001-1400mm	2.956,30€
AS3000 2-LVM4300	1401-2100mm	3.254,20€
AS3000 2-LVM6100	2101-3000mm	3.634,87€



	Precios
PD LOCK bloqueo motor con desbloqueo interno para PDI000	230,27€
Maneta desbloqueo	118,61€
KEX3 selector a llave bloqueo/desbloqueo	151,73€
XVI radar de doble tecnología, infrarrojo y microondas	269,14€
BFQ3 selector de funciones empotrado	201,81€
Caja doble montaje superficie BFQ3 kex3	71,68€
Radar XMS contacless	129,92€

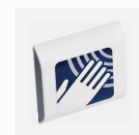



950N2

Hojas de 700 a 1400mm
Hasta 367kg

- El automatismo 950N2, conforme a la EN16005, permite el movimiento de la puerta, con un peso superior a 360 kg, en absoluto silencio y en servicio continuo.
- El cárter de cobertura es de aluminio anodizado de color plata.

Características técnicas

- Dimensiones compactas: 530x160x105 mm
- Potencia máx. 100 W
- Frecuencia de utilización 100%
- Funcionamiento en ausencia de tensión de red Apertura manual de empujar/tirar - Cierre de muelle
- Ángulo máx. apertura hoja 100° ÷ 125°
- Ajuste de la velocidad de apertura 4 s ÷ 10 s (regulable)
- Grado de protección IP 23 (sólo para uso interno)

Precio

KIT 950N2 CON SEGURIDADES

3.449,35€

Incluye:

- 1 Accionamiento FAAC 950 N2
- 1 Brazo patín
- 1 TD 420 U tarjeta RFID universal
- 1 Sistema de llaves de proximidad CK 40
- 25 llaves Key II X
- 1 BANCADA PRETALADRADA MOTOR 950N2
- 1 Radar Sensor seguridad XPB-SCAN LASER DX
- 1 Radar Sensor seguridad XPB-SCAN LASER SX





A952

Nuevo automatismo para puertas peatonales interiores y exteriores

La versatilidad del automatismo A952 le permite configurarlo tanto para tiro como para empuje (**brazo corredizo, brazo articulado**). Esto le permite adaptar la automatización a diversas necesidades: aplicaciones estándar, salidas de emergencia, evacuación de humos, cortafuegos.

Las características adicionales incluyen apertura por resorte incluso en caso de corte de energía, un coordinador mecánico para el cierre de puerta doble integrado, aplicación de puerta doble sincronizada, el dispositivo SAFE FLOW/TOUCH/FREE que permite entradas sin contacto y una pantalla de programación fácil de usar, lo que lo convierte en el dispositivo ideal. solución para cada aplicación.



Características técnicas

- Dimensiones compactas: 73x150x715 mm
- Muelle testado durante más de 1.000.000 de ciclos
- Dimensiones máximas de la hoja: 1600 mm y 450 kg de peso
- Inercia máxima de 130kgm². Brazos: articulado y patín
- Relación de reducción variable para un movimiento silencioso (patentado)
- Fuerza constante del muelle en todo el recorrido



Fuerza el cierre en caso de incendio, y la apertura en caso de necesitar la evacuación de humos. Por eso tiene certificación TUV como salida de emergencia (**EN16005**)

Precios

KITA952 brazo patín básico

El kit incluye el brazo patín y el accionamiento.

Necesita placa de anclaje y sistemas de apertura y seguridad.

2.135,69€



Motores de techo



Batientes



Correderas



Enrollables



Barreras



Accesorios



Automatismos

 **pulldoor**[®]
PUERTAS SECCIONALES Y AUTOMATISMOS





El sistema permite ampliar funciones con sus múltiples accesorios de manera muy sencilla

Accesorios

- MEMO: Ampliación de la memoria de 450 emisores.
- RELAY: Relé para la conexión de luz de garaje.
- LUMI PRO+: iluminación led adicional .
- LOCK: Imán de bloqueo para mejora de la seguridad.
- SENSO: Registra la humedad en el garaje para forzar una breve apertura para ventilar.
- MOTION: Sensor infrarrojo que activa la iluminación de cortesía.
- ACCU: En caso de falta de corriente posibilita 5 ciclos de la puerta (abrir/cerrar)
- LASER: Ayuda óptica para aparcar el vehículo correctamente.
- BUZZER: Zumbador de alarma para aviso de allanamiento, o pitidos mientras la puerta maniobra.



Compatible con sistema **SOMweb**
Información y manejo de la puerta desde cualquier ubicación



- Automatismo universal para puertas seccionales, puertas suspendidas, puertas basculantes, etc. Consultar manual de instalación.
- Tecnología led, iluminación eficiente y de larga duración.
- Bajo consumo, <1w en standby.
- Autorretención elevada y contrapresión activa en cualquier punto en caso de intento de allanamiento.
- Cadena de gran resistencia.
- Posibilidad de conexión de pack de baterías.
- Funcionamiento conforme a normativa.
- Desbloqueo mediante cable de tiro.
- Arranque y parada suave.
- Posibilidad de conexión de periféricos (contacto para puerta peatonal o banda de seguridad) sin necesidad de cable en espiral, ya que el motor integra el carro y se desplaza por la guía.
- Proceso de programación automático, curva de adaptación de fuerza continua para aclimatarse a las condiciones externas.
- Numerosas posibilidades de ajuste mediante SOMlink.



Base+

	S9060	S9080	S9110
Fuerza	600N	800N	1100N
Ancho máx seccional	4500mm	6000mm	8000mm
Alto máx seccional	2500mm	2500mm	2500mm
Recorrido estándar	2750mm	2750mm	2750mm
Peso máx puerta	120kg	160kg	200kg
Velocidad máx	240mm/s	210mm/s	180mm/s
Ciclos máx	30	50	30

Esquema de dimensiones

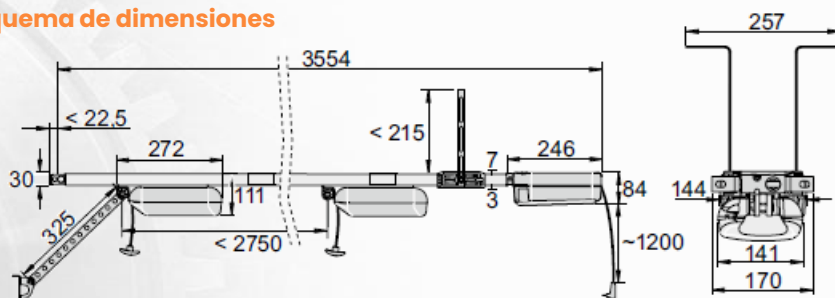

Kit de montaje a techo

Modelo	Precio
Kit Sommer base+ 9060 Motor base+ 9060, Guía partida 2500, 2 emisores	439,65€
Kit Sommer base+ 9080 Motor base+ 9080, Guía partida 2500, 2 emisores	483,24€
Kit Sommer base+ 9110 Motor base+ 9110, Guía partida 2500, 2 emisores	582,76€

Accesorios	Precio
Prolongador Guía BASE PLUS 1046	112,57€
Prolongador Guía BASE PLUS 543	94,05€
Kit de montaje a techo para guía	27,51€



Puede incorporar los mismos accesorios que el motor Base +



Gracias al cuadro separado del motor puede elegir la ubicación más favorable, como cerca de un enchufe o cerca de una puerta.

El cuadro incorpora dos pulsadores, uno para activar la puerta y otro para activar la luz de cortesía.

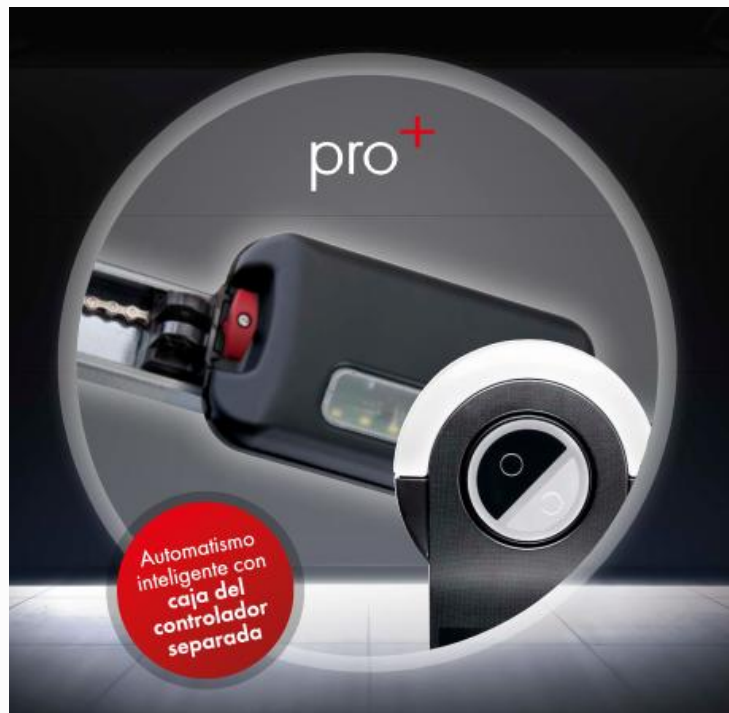

Es la evolución del motor Base+.

- Cuadro separado del motor.
- Iluminación Led integrada.
- Bajo consumo: <1W.
- Autorretención elevada y contrapresión activa en cualquier punto en caso de intento de allanamiento.
- Posibilidad de conexión de pack de baterías.
- Funcionamiento conforme a normativa.



Pro+

	S9060 pro+	S9080 pro+	S9110 pro+
Fuerza	600N	800N	1100N
Ancho máx seccional	4500mm	6000mm	8000mm
Alto máx seccional	2500mm	2500mm	2500mm
Recorrido estándar	2750mm	2750mm	2750mm
Peso máx puerta	120kg	160kg	200kg
Velocidad máx	240mm/s	210mm/s	180mm/s
Ciclos máx	30	50	30

Esquema de dimensiones

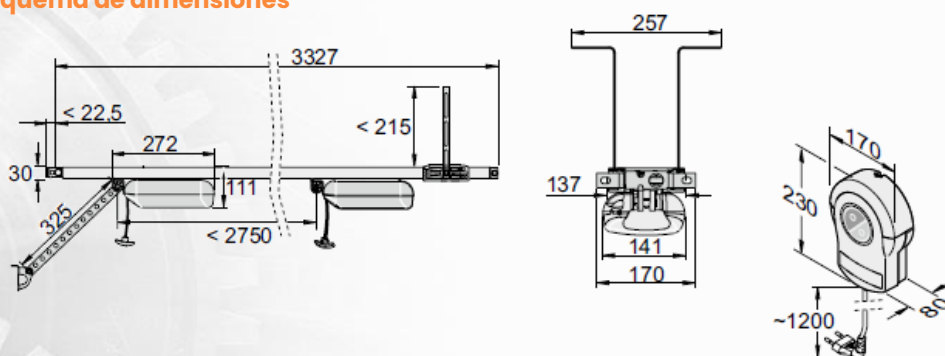

Modelo	Precio
Kit Sommer pro+ 9060 Motor pro+ 9060, Guía partida 2500, 2 emisores	491,34€
Kit Sommer pro+ 9080 Motor pro+ 9080, Guía partida 2500, 2 emisores	511,57€
Kit Sommer pro+ 9110 Motor pro+ 9110, Guía partida 2500, 2 emisores	648,29€

Accesorios	Precio
Prolongador Guía BASE PLUS 1046	112,57€
Prolongador Guía BASE PLUS 543	94,05€
Kit de montaje a techo para guía	27,51€



Aperto 550



Kit sencillo y económico para puertas seccionales y basculantes ligeras.

Ideal para puertas de garaje estándar de hasta 3500mm de ancho y 100kg de peso

Contrafuerza activa contra intentos de intrusión.

Tracción a cadena para máxima resistencia

Iluminación LED

Conexión para contacto de puerta peatonal.

Curva de fuerza con autoaprendizaje automático.

Configurable mediante SOMlink

Potente, eficiente y fabricado en Alemania

	Aperto 550
Fuerza máx	550N
Peso máx puerta	100kg
Velocidad máx	200mm/s
Ancho x alto máx puerta seccional	3500x 2500mm
Emisores	Pearl Twin

Modelo	Precio
Kit Aperto 550	360,58€
Incluye dos emisores Pearl Twin	





ENTRAsys+

Sistema de activación mediante huella dactilar por radiofrecuencia

Memoria para 50/80 huellas, posibilidad de identificar permisos de administrador a 9 huellas

Detección rápida y posibilidad de activación de alarma en caso de realizarse varios intentos fallidos (anti-intrusión)

ENTRAsys+ Universal

271,66€

Conexión por radio cifrada y con seguridad de transmisión.
Sin puentes ni cortocircuitos.
Cobertura aprox 25m (hasta receptor)



ENTRAsys+ montaje superficie

312,67€

Detalle en acceso inox. de alta calidad.
Funcionamiento a pilas.
Conexión por radio cifrada y con seguridad de transmisión.
Sin puentes ni cortocircuitos.
Cobertura aprox 25m (hasta receptor)



SOMweb es la solución de domótica segura en la que los datos permanecen en el garaje. El sistema permite controlar automatismos por medio de una aplicación para smartphone o de un navegador.

SOMweb

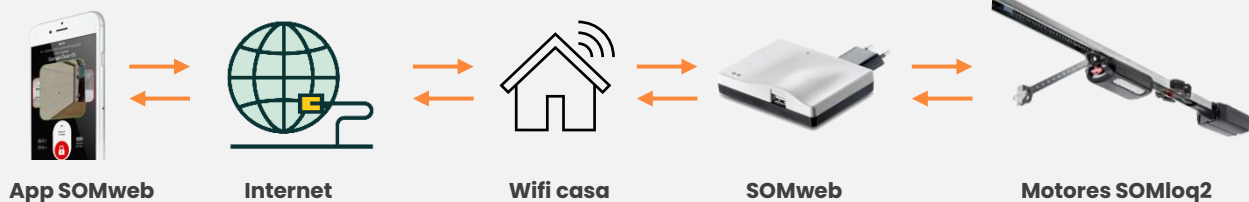

- Activación o comprobación del estado de la puerta
- Se pueden controlar hasta 10 automatismos con un SOMweb.
- Función de vídeo opcional en combinación con una cámara
- Notificaciones en tiempo real de movimientos de desplazamiento de la puerta a través de una aplicación o del correo electrónico.
- Compatible con el control por voz con Siri, Google Assistant y Amazon Alexa.

SOMweb

290,64€

El aparato comparte las señales recibidas de la app con los automatismos programados



Lock  **61,80€**

Imán para bloqueo del motor dando mayor seguridad a la puerta

Senso  **83,96€**

Sensor de humedad que en caso de ser necesario abre la puerta un poco para favorecer la ventilación

Memo  **38,64€**

Ampliación de memoria a 450 emisores, también interesante por ser extraíble y enchufable en otro motor en caso de avería

Buzzer  **69,96€**

Zumbador de alarma o avisador puerta en movimiento

Laser  **93,65€**

Ayuda óptica para el posicionamiento del vehículo en el garaje

Motion  **76,69€**

Sensor de movimiento que enciende la luz de cortesía

Lumi+  **69,99€**

Iluminación con tira led adicional

Relay  **62,38€**

Relé sin potencial. 250Vca máx 5 A y 24Vcc máx 5 A

Output OC  **67,51€**

Conmutador sin contacto para domótica

Conex  **73,15€**

Para conexión de un pulsador de mando

Wallstation  **44,40€**

Pulsador interior para mando, iluminación y bloqueo

Desbloqueo motor de techo  **65,40€**

Desbloqueo con llave estándar, L50mm, diam 18

Pulsador 2 canales SOMtouch  **90,26€**

Para instalación en pared.
Posibilidad de consultar la posición de la puerta
Respuestas a la orden mediante led
Sistema SOMlock2 compatible con SOMlock



Twist M / ML

Flexible

- El automatismo de uso universal no guarda mano.
- Se puede usar en combinación con otros motores de la gama Twist
- Funcionamiento paso a paso, automático o cierre después de liberar fotocélula

Seguro

- Alta retención sin cerradura eléctrica.
- Medición de fuerza electrónica y autorregulada.
- Paro suave sin pérdida de fuerza

Twist ML

Recorrido de 550mm
Hojas hasta 2,5m de ancho
Ideal para pilares más anchos, esta posición más inclinada ofrece mayor resistencia del motor con la puerta cerrada (mayor palanca)



Twist M

Recorrido de 390mm
Hojas hasta 2,5m de ancho

Esquema de dimensiones

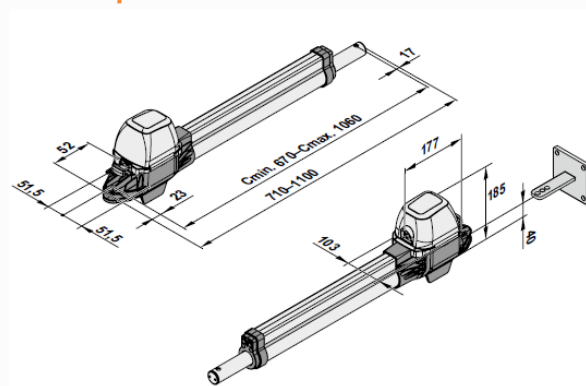

	Twist M / ML
Peso máx hoja	300kg
Ancho máx hoja	2500mm
Tensión motor	24Vcc
Velocidad máx	16,5mm/s
Ángulo de apertura máx	120° M / 130° ML
Relleno máx puerta	100%



Iluminación ambiente opcional.

Modelo

Kit Twist M 1 hoja

1 automatismo **twist ML**, receptor SOMup
4, 1 emisor Pearl vive

Precio

682,80€

Kit Twist M 2 hojas

2 automatismos **twist M**, receptor SOMup
4, 1 emisor Pearl vive

871,84€

Finales de carrera electrónicos con sensores red para mayor precisión.



Sistema de desbloqueo cómodo y seguro.

Con posiciones definidas



Twist 350



Twist 350

Al igual que el twist m y el twist ML, el twist 350 es universal: sirve para tope derecho e izquierdo, así como para funcionar con 1 o con 2 hojas. Todo ello con un diseño elegante, con hojas de hasta 4 m de ancho o 700 kg de peso.

Twist 350 rápido

En comparación con el twist 350, el automatismo para puertas batientes twist 350 rápido tiene una velocidad de arrastre hasta un 30 % superior, con un máx. de 27 mm/s.

El accionamiento eléctrico para puertas batientes mueve de forma rápida y segura portones de hasta 3 m de ancho de hoja y 300 kg de peso de hoja.

Twist 350

Peso máx hoja	700kg
Ancho máx hoja	4000mm
Tensión motor	24Vcc
Velocidad máx	18mm/s
Ángulo de apertura máx	121°
Relleno máx puerta	100%

Esquema de dimensiones

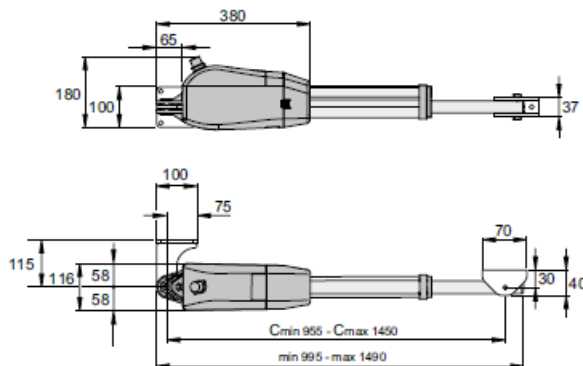

Desbloqueo de emergencia cómodo y seguro



Finales de carrera electrónicos con sensores Reed, para una desconexión precisa



Modelo

Precio

Kit Twist 350 1 hoja

1 automatismo twist 350, cuadro con receptor, 1 emisor Pearl vive

924,05€

Kit Twist 350 2 hojas

2 automatismos twist 350, cuadro con receptor, 1 emisor Pearl vive

1.370,88€



Twist XL



Twist XL

El imparable accionamiento para puertas batientes extragrandes

Más es imposible. Pero: El twist XL es idóneo para hojas de hasta 7 m de ancho o 1100 kg de peso gracias a su aplicación universal para tope derecho e izquierdo, así como al modo de funcionamiento con 1 o 2 hojas.

	Twist XL
Peso máx hoja	1100kg
Ancho máx hoja	7000mm
Tensión motor	24Vcc
Velocidad máx	20mm/s
Ángulo de apertura máx	110°
Relleno máx puerta	100%

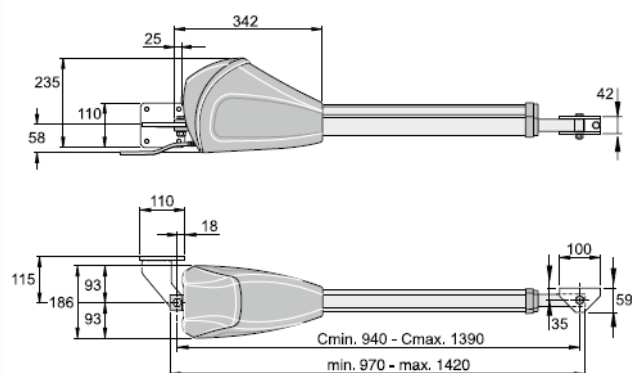

Desbloqueo de emergencia cómodo y seguro



Finales de carrera electrónicos con sensores Reed, para una desconexión precisa



Twist XL

Kit Twist XL 1 hoja

1 automatismo Twist XL, cuadro con receptor
1 emisor Pearl Vive, 1 modulo de electrocerradura

Precio

1.274,86€



STArter S3+



Los operadores inteligentes para puertas correderas de la gama STArter S2 son los operadores ideales para puertas correderas de tamaño pequeño a mediano

Detalles:

Medición de fuerza controlada electrónicamente. El motor está en programación constante gracias al sistema de potencia dinámica, se adapta funcionando siempre con la misma velocidad.

Larga vida útil gracias al funcionamiento para suave. La cancela y el automatismo se conservan gracias al funcionamiento suave "Abrir" y "Cerrar". Poco antes de las posiciones finales de la puerta, la velocidad disminuye, lo que preserva la mecánica y aumenta la vida útil. Sin molestos ruidos de cierre.

Fallo de corriente. Dispone de desbloqueo a llave para el accionamiento manual, su movimiento será suave incluso si se paró ejerciendo fuerza.

De gran calidad y estable La robusta cremallera de plástico con núcleo de acero proporciona la máxima estabilidad.

Funciones que facilitan el día a día La apertura parcial, cierre automático, cerrar tras fotocélula.

Compatible con los siguientes accesorios: Memo, Relay, Output OC, Modulo receptor de radio HOMELink, Modulo Delta Dore, Buzzer, Wallstation

	STArter S3+
Peso máx hoja	400kg
Ancho máx hoja	8000mm
Tensión motor	24Vcc
Velocidad máx apertura	240mm/s
Entradas de pulsador	3
Entradas de seguridad	2

Esquema de dimensiones

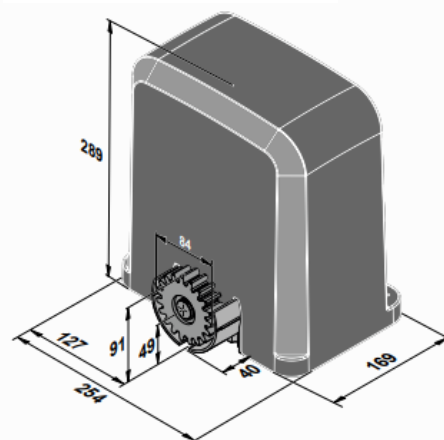

Modelo	Precio
Kit STArter S3+ Motor STArter S2+, cuadro con receptor incorporado, Placa de montaje, 2 Emisores de 4 canales Pearl Vive y 4m crem. nylon	605,01€
Motor STArter S3+	529,03€
Cremallera nylon Sommer, 1 ml	23,69€



RUNner+



Los motores RUNner pueden cumplir con las exigencias de las instalaciones de puertas industriales.

Diseño robusto, resistente a la corrosión

Desplazamiento silencioso

El control de fuerza activo del RUNner hace que no necesite banda de seguridad en el borde principal

Motor de 24Vcc con marcha suave regulada

Detección automática de regletas de seguridad (8,2kohm u OSE) y fotocélulas (2 o 4 hilos)

Posibilidad de conexión para pack de baterías

Posibilidad de apertura parcial ajustable para usar como puerta peatonal

Sentido de la maniobra seleccionable mediante interruptor



	Runner+
Peso máx hoja	800kg
Ancho máx hoja	12000mm
Tensión motor	24Vcc
Velocidad máx apertura	190mm/s
Entradas de pulsador	6
Entradas de seguridad	3

Esquema de dimensiones

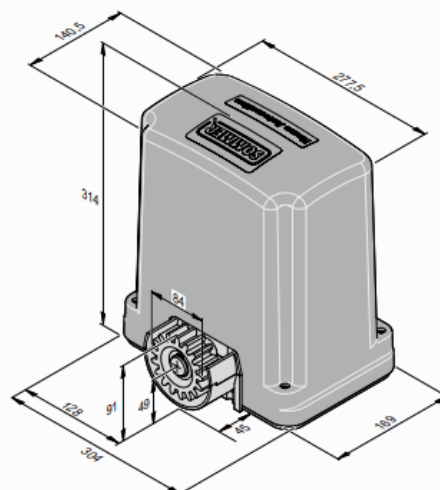

Modelo

Precio

Kit RUNner+

887,84€

Motor RUNner+, cuadro con receptor incorporado, Placa de montaje, Emisor de 4 canales Pearl Vive y 4 metros de cremallera

Cremallera cincada 30x12x1000mm atornillar **22,60€**

Cremallera cincada 22x22x1000mm soldar **25,80€**

Cremallera cincada 30x12x2000mm soldar **48,51€**





Emisor 4 canales Pearl

31,00€

Sistema SOMloq2, compatible con SOMlock
Cobertura aprox: 50/140m

Emisor 4 canales Pearl Vibe

43,41€

Sistema SOMloq2, compatible con SOMlock
Cobertura aprox: 60/150m
Posibilidad de gestión de alta o sustitución en remoto
Respuesta sensorial a las ordenes mediante vibración



Emisor 2 canales Pearl Twin+

28,80€

Teclas grandes más cómodos
Función autorepeat
Posibilidad reposición en remoto son sistema
Codemaster S2 - Alcance 60-120m



Emisor 3 canales Pearl Vibe Status

91,45€

Sistema SOMloq2, compatible con SOMlock
Cobertura aprox: 60/150m
Posibilidad de gestión de alta o sustitución en remoto
Respuesta sensorial a las ordenes mediante vibración
Posibilidad de consultar la posición de la puerta
mediante la tecla roja



Emisor 200 canales GIGacom

168,15€

Perfecto para instalaciones industriales - teclas
iluminadas
Control de 100 puertas (abrir/cerrar) - Resistente a la
intemperie
Respuesta del receptor mediante led en el emisor
Sistema SOMlock2, compatible con SOMlock
Cobertura aprox. 50m



Pulsador 2 canales SOMtouch

90,26€

Para instalación en pared.
Posibilidad de consultar la posición de la puerta (tecla
pequeña)
Respuestas a la orden mediante led
Sistema SOMlock2 compatible con SOMlock
Posibilidad de añadir o sustituir en remoto



Receptor 2 canales SOMcom 2.1 Wifi

89,58€

Receptor con sistema Wifi para integrar SOMweb
Antena integrada
Sistema bidireccional, el emisor recibe señal cuando la
orden ha sido procesada por el receptor.
40 posiciones, ampliable con MEMO



Receptor 2 canales SOMicom2

82,59€

Sistema SOMlock2, compatible con SOMlock
Antena integrada
40 posiciones, ampliable con MEMO
Alimentación: 12-24 Vcc/Vca
2 salidas de relé sin potencial



Receptor 4 canales SOMcom4

263,62€

Antena integrada, 40 posiciones ampliable con MEMO
Alimentación 230Vca o 24 Vca/Vcc
Valido para exteriores
4 salidas de relé sin potencial



Receptor 4 canales SOMup4 S2

88,49€

Antena integrada, 40 posiciones ampliable con MEMO
Enchufable, Sistema SOMloq2



GIGAsedo 230V con variador de frecuencia

- Los variadores de frecuencia de SOMMER están montados, por lo general, de forma fija en el automatismo y adaptados con precisión a el.
- El variador puede configurarse con el cuadro GIGAcontrol A. El funcionamiento con variador de frecuencia es perfecto para un movimiento suave de la puerta gracias al arranque y a la parada suaves.
- Versiones disponibles:



GIGAsedo CXFS
Cadena manual de emergencia



GIGAsedo HXFS
Manivela de emergencia



GIGAsedo DXFS
Desbloqueo de emergencia



GIGAsedo CMFS
Cadena manual y desbloqueo de mantenimiento

GIGAsedo 230V con el nuevo cuadro integrado GIGAcontrol T+

- El GIGAcontrol T+ brinda el confort de un cuadro integrado en nuestros automatismos, aunado a la posibilidad de equipamiento para disfrutar de un funcionamiento automático.
- El sistema de final de carrera electrónico suministrado de serie puede configurarse desde el suelo con el cuadro integrado en el automatismo utilizando cualquier pulsador triple convencional.
- Gracias a la técnica innovadora de cuadro no es necesaria ninguna programación lógica en el pulsador. La puerta puede moverse opcionalmente en ambas direcciones en modo de hombre presente o en dirección ABRIR en modo de autoenclavamiento.
- Motor con arranque y condensador de servicio
- Versiones disponibles:



GIGAsedo CXIS+
Cadena manual de emergencia



GIGAsedo DXIS+
Desbloqueo de emergencia



GIGAsedo 3~400 V

- Las carcasas de una sola pieza del engranaje de aluminio fundido a presión están dotadas de ruedas helicoidales de bronce especial. La lubricación de por vida se logra mediante un lubricante especialmente seleccionado.
- El electromotor con velocidad constante garantiza la longevidad y una marcha de oscilación amortiguada y de bajo nivel de ruido en todas las instalaciones de montaje.
- El cableado de todos los automatismos GIGAsedo pueden cambiarse fácilmente a 3~230V.
- Versiones disponibles:



GIGAsedo CXET
Cadena manual de emergencia



GIGAsedo HXET
Manivela de emergencia



GIGAsedo DXET
Desbloqueo de emergencia



GIGAsedo CMET
Cadena manual y desbloqueo de mantenimiento



GIGAsedo HMET
Manivela de emergencia y desbloqueo de mantenimiento

GIGAsedo 3~400 V con cuadro HP integrado

- El GIGAcontrol T brinda el confort de un cuadro de hombre presente integrado en los automatismos.
- El sistema de final de carrera electrónico suministrado de serie puede configurarse desde el suelo con el cuadro integrado en el automatismo utilizando cualquier pulsador triple convencional.
- Gracias a la técnica innovadora del cuadro no es necesaria ninguna programación lógica en el pulsador.
- La puerta puede moverse opcionalmente en ambas direcciones en modo de hombre presente o en dirección ABRIR en modo de autoenclavamiento.
- Algunos motores pueden incorporar el cuadro GIGAcontrol T+ compatible con GIGAcontrol TA para maniobra automática
- Versiones disponibles:



GIGAsedo HXIT
Manivela de emergencia



GIGAsedo DXIT / DXIT+
Desbloqueo de emergencia



GIGAsedo CMIT / CMIT+
Cadena manual de emergencia
Desbloqueo de mantenimiento



GIGAsedo CXIT / CXIT+
Cadena manual de emergencia



GIGAsedo HMIT
Manivela de Emergencia y Desbloqueo de mantenimiento



Cuadros de maniobra



GIGAcontrol T+ Integrado en motor

El GIGAcontrol T+ puede complementarse con el cuadro GIGAcontrol TA para convertirse en un cuadro automático

El sistema de final de carrera electrónico suministrado de serie puede configurarse desde el suelo con un pulsador triple.

La puerta puede programarse con hombre presente en ambas direcciones o en apertura en modo autoenclavamiento

GIGAcontrol TA+

Amplia las funciones del cuadro GIGAcontrol T+

El cuadro se conecta al cuadro GIGAcontrol T+ por medio de un cable de 4 hilos



GIGAcontrol A Un cuadro para todas las necesidades

Se puede utilizar tanto en puertas seccionales como en puertas enrollables o puertas rápidas, con o sin variador de frecuencia.

- Dos conexiones para OSE, 8,2kΩ o interruptor por onda de presión
- Pantalla LCD con 5 líneas de serie para textos explicativos
- Multilingüe
- Preparado para finales de carrera electrónicos
- Indicación de errores en pantalla
- Historial de eventos con horario
- Programable sin abrir el cuadro con los botones de la tapa



KITS GIGAsedo T+

Los modelos de kits del GIGAsedo T+ puede manejarlos con una simple botonera, o añadirles un cuadro TA para hacer la maniobra automática



Modelos hombre presente con botonera

Precio

Kit GIGAsedo HP 18.140 CADENA

1.037,48€

1 GIGASEDO T+ HP 18.140 400V, 600kg cadena	YS11496-00002
1 Botonera con cable 7m	YS12068-00002
1 Cable de alimentación 400V, 5 polos	Y20896V000

KIT GIGASEDO HP 24.100 CADENA

937,36€

1 GIGASEDO T+ HP 24.100 400V, 450Kg cadena	YS11348-00004
1 Botonera con cable 7m	YS12068-00002
1 Cable de alimentación 400V, 5 polos	Y20896V000

KIT GIGASEDO HP 24.065 CADENA

1.055,00€

1 GIGASEDO T+ HP 24.065 230V 300Kg cadena	YS11347-00005
1 Botonera con cable 7m	YS12068-00002
1 Cable de alimentación 400V, 5 polos	Y20896V000

Modelos hombre presente con cuadro TA

Precio

KIT GIGASEDO HP+TA 18.140 CADENA

1.197,42€

1 GIGASEDO T+ HP 18.140 400V 600KG cadena	YS11496-00002
1 GIGAcontrol TA	YS11340-00007
1 Cable de alimentación 400V, 5 polos	Y20896V000
1 Cable de conexión GIGAcontrol TA 7m	YS11357-00001

KIT GIGASEDO HP+TA 24.100 CADENA

1.097,36€

1 GIGASEDO T+ HP 24.100 400V, 450Kg cadena	YS11348-00004
1 GIGAcontrol TA	YS11340-00007
1 Cable de alimentación 400V, 5 polos	Y20896V000
1 Cable de conexión GIGAcontrol TA 7m	YS11357-00001

KIT GIGASEDO HP+TA 24.065 CADENA

1.221,36€

1 GIGASEDO T+ HP 24.065 230V 300Kg cadena	YS11347-00005
1 GIGAcontrol TA	YS11340-00007
1 Cable de alimentación 230V	Y40019V001
1 Cable de conexión GIGAcontrol TA 7m	YS11357-00001



KITS GIGAsedo VF

KIT GIGASEDO VF 24.100 CADENA

1.632,90€

1 GIGASEDO VF 24.100 230V 450KG CADENA
 1 GIGACONTROL A R1
 1 CABLE CONEXIÓN 10 HILOS GIGASEDO VF 7m
 1 CABLE DE ALIMENTACIÓN 230V

YS10973-00005
 Y781V024
 YS10595-00001
 Y40019V001

KIT GIGASEDO VF 24.140 CADENA

1.788,26€

1 GIGASEDO VF 24.140 230V 450KG CADENA
 1 GIGACONTROL A R1
 1 CABLE CONEXIÓN 10 HILOS GIGASEDO VF 7m
 1 CABLE DE ALIMENTACIÓN 230V

YS11879-00005
 Y781V024
 YS10595-00001
 Y40019V001



KITS GIGAsedo A

KIT GIGASEDO AUTOM. 18.140 CADENA

1.251,59€

1 GIGASEDO 18.140 400V 600KG CADENA
 1 GIGACONTROL A R3
 1 CABLE CONEXIÓN 10 HILOS GIGASEDO, 7M
 1 CABLE DE ALIMENTACIÓN 400V ENCHUFE 5 POLOS

Y9094V003
 Y783V025
 Y20967V001
 Y20896V000

KIT GIGASEDO AUTOM. 24.100 CADENA

1.136,77€

1 GIGASEDO 24.100 400V 450KG CADENA
 1 GIGACONTROL A R3
 1 CABLE CONEXIÓN 10 HILOS GIGASEDO, 7M
 1 CABLE DE ALIMENTACIÓN 400V ENCHUFE 5 POLOS

Y9030V007
 Y783V025
 Y20967V001
 Y20896V000





- Arranque y paro suave.
- Alarma de mantenimiento.
- Ajuste de la fuerza .
- Ajuste electrónico del final de carrera.
- Ajuste del tiempo de espera en cierre automático.
- Ajuste de velocidad.
- Programación de apertura parcial.

Un diseño innovador.

Muy elegante gracias a su carcasa **black mirror** y su luz integrada

	700N	1100N
Alimentación	220-240V 50-60Hz	220-240V 50-60Hz
Altura hoja máx	2300-3000mm	2300-3000mm
Material base inferior	Metal	Metal
Tracción	Correa	Correa
Max. Velocidad	180mm/s	180mm/s
Frecuencia mandos	868/433Mhz	868/433Mhz
Area máx puerta	7m ²	11m ²
Peso máx puerta	90kg	140kg

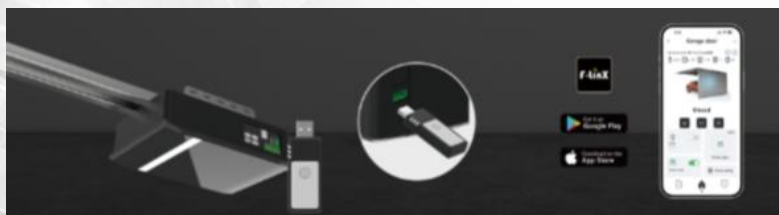

Puede añadir el **modulo wifi** al automatismo para que pueda comunicarse desde su móvil y operarlo desde cualquier ubicación y en cualquier momento.

Modelo

Precio

KIT SECCIONAL PLD 700, 2450mm

Automatismo PDL 700N con cuadro y receptor incorporado, guía de 3300mm en 3 piezas, y 2 emisores de 4 canales

315,16€

KIT SECCIONAL PLD 700, 3000mm

Automatismo PDL 700N con cuadro y receptor incorporado, guía de 3800mm en 3 piezas, y 2 emisores de 4 canales

336,41€

KIT SECCIONAL PLD 1100, 2450mm

Automatismo PDL 1100N con cuadro y receptor incorporado, guía de 3300mm en 3 piezas, y 2 emisores de 4 canales

347,36€

KIT SECCIONAL PLD 1100, 3000mm

Automatismo PDL 1100N con cuadro y receptor incorporado, guía de 3800mm en 3 piezas, y 2 emisores de 4 canales

364,99€

MODULO WIFI USB PLD

Permite la comunicación WiFi de su automatismo con la aplicación F-Linx que puede utilizar con su móvil.

78,45€



Multi Drive PRO

Admite distintos tipos de instalación lo que lo convierte en una solución muy versátil.
LATERAL, EN CARRIL O EN EL EJE CENTRAL.

Dispone de un módulo Multi-in Wifi, que permite al usuario controlar su automatismo en cualquier parte del mundo por F-linx.

Receptor de seguridad inalámbrico Multi-in modular, para el emparejamiento directo de accesorios de seguridad inalámbricos, por ejemplo, cerrojo E-LOCK, fotocélula, sensor para puerta peatonal insertada y borde de seguridad.

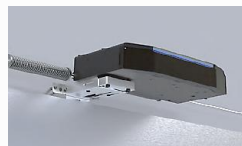

	1000 N	1500 N	1800 N
Par salida máx	25Nm	30Nm	35Nm
Salida nominal	21Nm	26Nm	31Nm
Velocidad salida	24-40 rpm	24-40 rpm	24-40 rpm
Eje salida	Ø 25,4mm	Ø 25,4mm	Ø 25,4mm
Alimentación	24Vcc – 230Vca	24Vcc – 230Vca	24Vcc – 230Vca
Potencia	280W	330W	380W
Rendimiento	Puertas >10m ² = 20 ciclos/h Puertas < 10m ² = 60 ciclos/h		



Modelo

Precio

KIT IND EJE 24V MULTI PLD WIFI 1000N

625,86€

Motor 1000N, WIFI (conexión F-LINX), receptor multifrecuencia para dispositivos de seguridad y cerradura electrónica, receptor de radio (868Mhz), 2 mandos RC07, cerradura electrónica inalámbrica, tira LED azul, material de instalación. Puertas hasta 12m²

KIT IND EJE 24V MULTI PLD WIFI 1500N

667,75€

Motor 1500N, WIFI (conexión F-LINX), receptor multifrecuencia para dispositivos de seguridad y cerradura electrónica, receptor de radio (868Mhz), 2 mandos RC07, cerradura electrónica inalámbrica, tira LED azul, material de instalación. Puertas hasta 15m²

KIT IND EJE 24V MULTI PLD WIFI 1800N

774,49€

Motor 1800N, WIFI (conexión F-LINX), receptor multifrecuencia para dispositivos de seguridad y cerradura electrónica, receptor de radio (868Mhz), 2 mandos RC07, cerradura electrónica inalámbrica, tira LED azul, material de instalación. Puertas hasta 18m²





BASE 35



BASE 50



BASE 70



CARACTERÍSTICAS		BASE 35	BASE 50	BASE 70
Elevación estándar	Tamaño máx hoja	16m ²	20m ²	26m ²
	Peso máx	208kg	260kg	338kg
Elevación vertical (Guillotina)	Tamaño máx hoja	12m ²	16m ²	22m ²
	Peso máx	156kg	208kg	286kg
Par salida máx		35Nm	50Nm	70Nm
Potencia		0,35KW	0,45KW	0,55KW
Par de retención		400Nm	400Nm	400Nm
Carrera limite		15 vueltas	15 vueltas	15 vueltas
Diámetro del eje		25,4mm	25,4mm	25,4mm

Modelo

Precio

KIT IND PLD BASE 35N 24 VCC 16m²

672,11€

Incluyendo: motor, botonera, cable de alimentación y placa de sujeción.

KIT IND PLD BASE 50N 24 VCC 20m²

726,52€

Incluyendo: motor, unidad de control, cable conexión, cable de alimentación y placa de sujeción.

KIT IND PLD BASE 70N 24 VCC 26m²

819,03€

Incluyendo: motor, unidad de control, cable conexión, cable de alimentación y placa de sujeción.



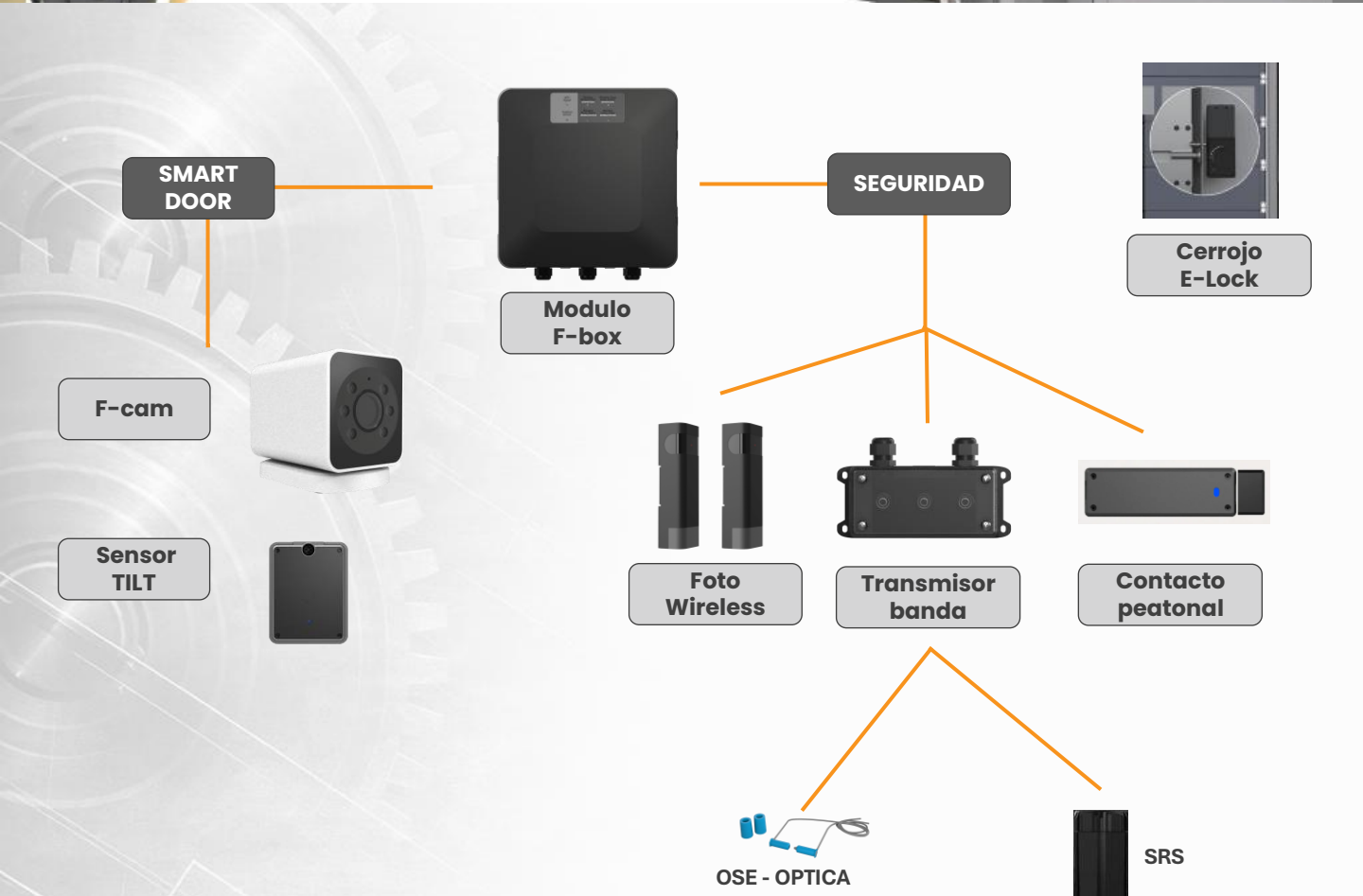
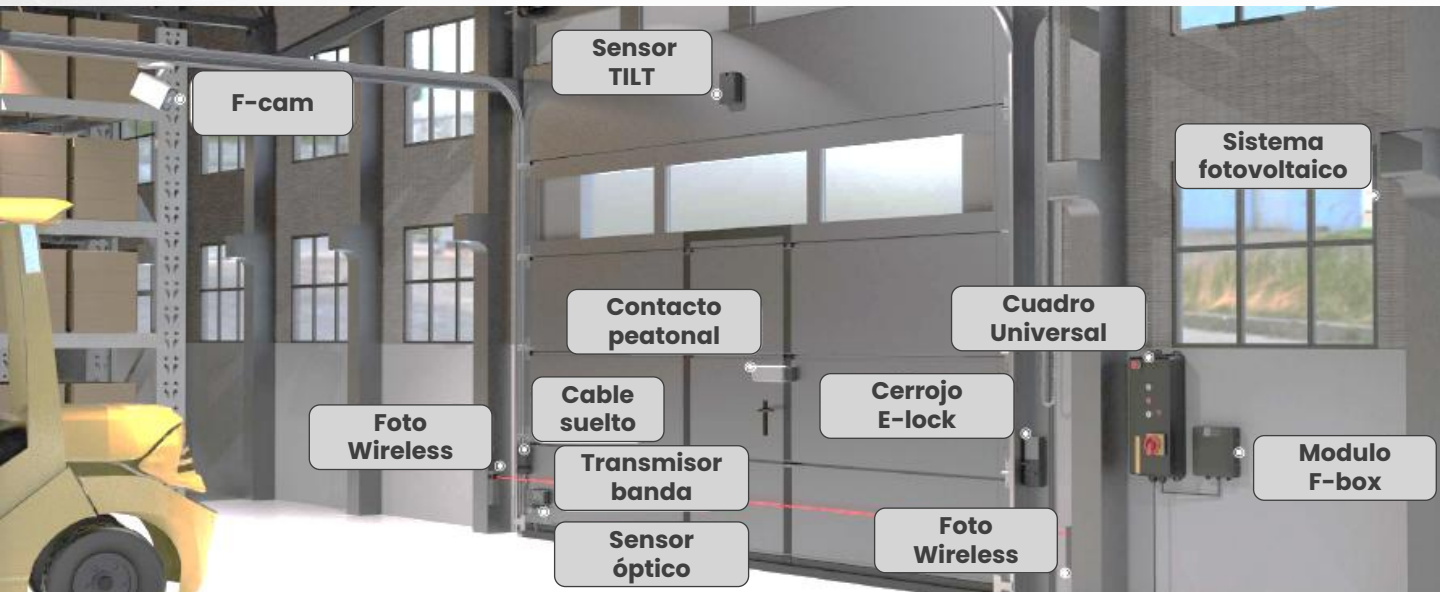

Controla tu puerta desde cualquier sitio y en cualquier momento.
 Podrás manejar tu puerta y conocer su posición desde una aplicación móvil.
 Existe la posibilidad de incorporar una cámara con sensor de movimiento para recibir notificaciones, con audio bidireccional, podrás escuchar y hablar desde tu teléfono.

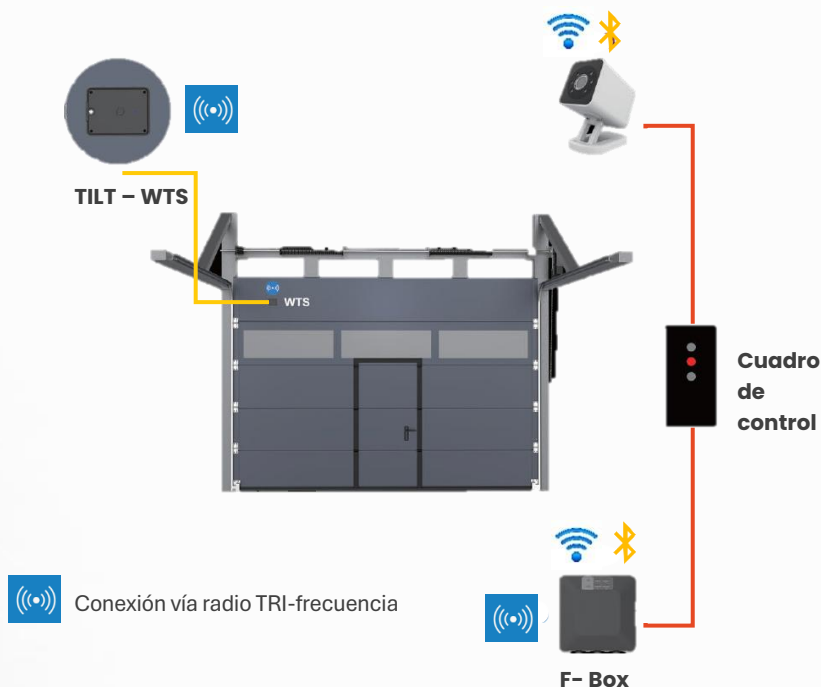

F-BOX - TILT

Conjunto del modulo F-box y sensor TILT.
 La centralita recibe las señales de distintos accesorios, comunica con el cuadro de maniobras y además enlaza con la Wifi para la aplicación F-Linx
 El sensor Tilt indica el posicionamiento de la puerta

Precio

152,38€



F-CAM CÁMARA UNIVERSAL PLD

Cámara alimentada a 5v-24V, con grado de protección IP66, visión nocturna, audio y sensor de movimiento.

121,81€

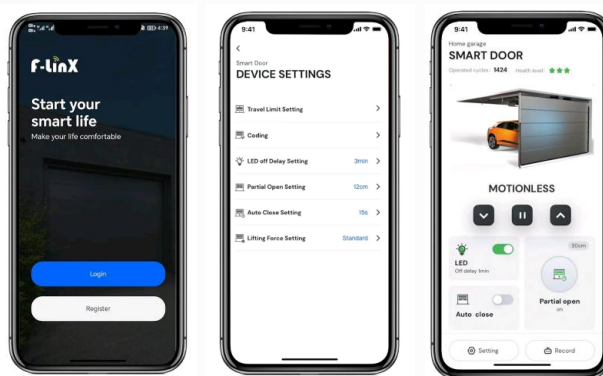
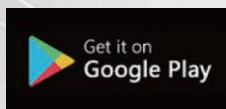

Consigue la aplicación en tu tienda y monitorea el estado de la puerta.



Todos los accesorios de seguridad vía radio  para evitar el cableado



OPCIÓN 1





Con el **Conector PLD Wireless 4 accesorios** comunicarás el cuadro del motor vía radio con los distintos accesorios de seguridad Wireless disponibles:



OPCIÓN 2

Con el **modulo F-BOX** comunicarás los accesorios de seguridad Wireless con el cuadro del motor y además tendrás conexión Wifi para controlar la automatización con la aplicación F-LinX desde tu teléfono móvil.

	Precio
Conector PLD Wireless 4 accesorios Admite 4 señales simultaneas, tecnología tri-frecuencia, alcance señal 20m, alimentación 12-24V, 3 relés, Tipo de contacto ajustable (NC,NA)	69,00€
Modulo F-BOX Sistema de control inteligente universal para puertas de garaje y puertas industriales, vinculado con F-LinX permite controlar las puertas mediante una aplicación desde cualquier ubicación. Y los accesorios vía radio	152,38€

Accesorios	Precio
 Contacto peatonal PLD Wireless W-TX Sensor magnético Wireless, tecnología Tri-frecuencia para evitar interferencias. Base de montaje regulable en altura para los distintos marcos de puertas peatonales, alcance 20m, alimentación 1x3,7V	52,89€
 Fotocélula Wireless PLD Fococélula inalámbrica, modulación de señal FSK, alcance 20m, alimentación batería de 3,7V, ángulo ajustable horizontalmente -90° +90°	93,57€
 Central para control de bandas SE-TX 02 Una única central para el control de bandas resistivas, mecánicas u ópticas, Para la banda óptica necesita el set de sensores OSE (6m o 10m) Para la detección de cable distendido necesita el sensor SRS	66,23€ 63,08€ 21,92€
 E-LOCK Wireless	87,30€
E- LOCK cableada Cerradura con control vía radio.	72,45€





Emisor PLD 4 canales, 433Mhz

Precio

31,00€

Emisor PLD 4 canales, 868Mhz

31,00€

Emisores de 4 canales con tecnología Rolling-Code, alcance 100m.



Módulo WIFI USB PLD

78,45€

Modulo WIFI con conexión USB
Regulación de ajustes básicos, plataforma de comunicación interactiva

WWS01 Interruptor vía radio para pared

34,20€



WK01 Teclado inalámbrico vía radio

73,10€



Receptor universal UR01 PLD 433Mhz / 868Mhz

59,65€



Receptor USB PLD 433Mhz / 868Mhz

55,95



AS 60 / 120



- Operadores electromecánicos para puertas seccionales.
- Hasta 1000N
- Cuadro incorporado
- Luz de cortesía

	AS 60	AS 120
Alimentación	230Vca	230Vca
Potencia	220W	350W
Empuje	600N	600/1000N
Ciclos consecutivos	30	30
Dim. máx. seccional	5,0 x 2,5m	5,0 x 3,1m
Velocidad carro vacío	6,6m/min	6,6m/min
Frecuencia uso	80 ciclos/día	80 ciclos/día
Cuadro de control	CLAS 600	CLAS 1000

Modelo

Precio

KIT AS 60 – MUTAN II 868

Motor AS 60, RNE 248 receptor enchufable
2 NT 82 S – Emisor M-II 868Mhz 2C

296,03€

KIT AS 120 – MUTAN II 868

Motor AS 120, RNE 248 receptor enchufable
2 NT 82 S – Emisor M-II 868Mhz 2C

339,66€

Guía 1 pieza L2400 – EA 24 CO-1

89,10€

Guía 1 pieza L3000 – EA 30 CO-1

102,38€

Guía 1 pieza L3600 – EA 36 CO-1

113,28€

Guía 1 pieza L4200 – EA 42 CO-1

130,67€

Guía partida L3000 – EA 30 CO-2

118,69€

Guía partida L3600 – EA 36 CO-2

131,86€

Guía partida L4200 – EA 42 CO-2

145,04€



AB 10 BC

Alimentación	230Vca
Potencia	350W
Corriente	1,5 ^a A
Par máx.	300Nm
Velocidad angular	12°/seg.
Ancho máx puerta	3,3m
Alto máx puerta	3m
Frecuencia de uso	30%
Cuadro de control	CLAS 107



Motor electromecánico 230V para puertas basculantes contrapesadas residenciales de hasta 10m².

El accionador cuenta con **cuadro de maniobras CLAS107 incorporado**

Sistema de bloqueo irreversible con bloqueo mecánico por lo que no requiere de cerraduras.

El desbloqueo interior manual nos permite accionar la puerta de forma manual en el caso de falta de la corriente eléctrica.

Esquema de dimensiones



Modelo

KIT ABI0BC – MUTAN II
 Motor ABI0BC
 Tubo de transmisión con casquillos
 Brazo recto telescópico
 Soporte motor
 Receptor RNE 248
 2 emisores Mutan II
 XP20 Fotocélula Wireless
 Pila de litio CR2

Precio

872,69€



AA 30 / 40



	AA30	AA40
Alimentación	230Vca	
Potencia	280W	
Empuje	350daN	
Carrera	300mm	400mm
Velocidad	1,6cm/seg.	
Ancho máx hoja	3m	4m
Ciclos hora indicativos	≈30	≈24

- Accionamiento electromecánico 230V para puertas abatibles.
- Longitud máxima 4 m.
- Mecanismo interno formado por una corona de bronce con sinfín de acero.
- Desbloqueo protegido con cerradura, cuerpo de aluminio pintado con doble capa.
- Componentes expuestos de acero INOX, modelos con bloqueo que evita la instalación de cerraduras eléctricas.

Esquema de dimensiones



Modelo	Precio
Kit AA30 ID para puertas de 2 hojas 2 motores AA30, 1 cuadro CLAS 16.1 Receptor enchufable RNE, 2 emisores Mutan II	870,82€
Kit AA30 D para puertas de 1 hoja dcha. 1 motor AA30 derecha, 1 cuadro CLAS 16.1 Receptor enchufable RNE, 2 emisores Mutan	562,53€
Kit AA30 I para puertas de 1 hoja Izqda.. 1 motor AA30 izquierda, 1 cuadro CLAS 16.1 Receptor enchufable RNE, 2 emisores Mutan	562,53€
AA40 accionamiento electromecánico	405,87€



AA 300 / 400



- Disponible tanto con bloqueo como sin bloqueo
- Accionamiento electromecánico 230V para puertas abatibles.
- Longitud máxima 4 m.
- Finales de carrera eléctricos, desbloqueo protegido con cerradura,
- Cuerpo de aluminio pintado con doble capa, componentes expuestos a los agentes atmosféricos realizados en acero INOX.
- Horquilla flotante de aluminio para facilitar la instalación.

	AA400 B AA400 B/FC	AA 400 AA 400 FC
Alimentación	230vCA	
Potencia	300W	
Empuje	300daN	280daN
Carrera	400mm	
Velocidad vástago	1,6cm/seg	
Ancho hoja máx	4m	

	AA300 B AA300 B/FC	AA300 AA300FC
Alimentación	230vCA	
Potencia	300W	
Empuje	300daN	280daN
Carrera	300mm	
Velocidad vástago	1,6cm/seg	
Ancho hoja máx	3m	

Esquema de dimensiones



Modelo	Precio
Kit AA300 SB para puertas de 1 hoja 1 motores AA300 SB, 1 cuadro CLAS 16 Receptor enchufable RNE 248, 2 emisores Mutan II	657,26€
Kit AA300 B para puertas de 1 hoja, F35 1 motores AA300 B, 1 cuadro CLAS 16 Receptor enchufable RNE 248, 2 emisores Mutan Con bloqueo y fotocélula F35	717,43€
Kit AA400 B para puertas de 1 hoja 1 motor AA400 B, 1 cuadro CLAS 16 Receptor enchufable RNE 248 LR, emisores Mutan M II	685,95€



AC 562 / 862 N



- Accionamiento 230V para puertas correderas
- Finales de carrera magnéticos
- Encoder incorporado para inversión en caso de detección de un obstáculo
- Programación sencilla por display en cuadro
- Sistema de desbloqueo con leva
- Conectores para tarjeta de semáforo o luz de garaje

	AC 562N	AC 862N
Potencia	350W	530W
Corriente	1,6A	2,4A
Fuerza de empuje	300N	410N
Piñón	Z16 mod 4	
Peso máx hoja	500kg	900kg
Velocidad	12m/min	
Uso	Residencial /comunitario	
Cuadro incorporado	CLAS 62 C	

Esquema de dimensiones



Modelos

Kit AC 562N, NT 82 S, XP 20 WD
Automatismo AC562N, placa de anclaje receptor universal, 2 emisores NT 82 S
1 Fococélula XP20 Wireless

Precio

662,24€

Kit AC 862 N, NT82S, XP20WD
Automatismo AC862N, placa de anclaje receptor universal, 2 emisores NT 82 s
1 Fococélula XP20 Wireless

720,67€

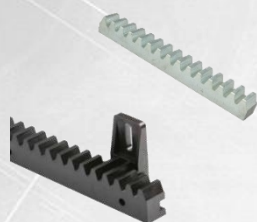

Cremalleras

Cremallera cincada atornillada 30x12x1000

Precio

22,60€

Cremallera nylon 30x20x1000

16,07€

Cremallera cincada soldar 22x22x1000

25,80€

Cremallera cincada soldar 30x12x2000

48,51€



740 / 741



	740	741
Potencia	350W	500W
Par máx	18Nm	24Nm
Fuerza máx empuje	450N	650N
Ancho máx hoja	15m	
Regulación velocidad	NO	NO
Peso máx hoja	500kg	900kg
Velocidad	12m/min	
Final carrera	Magnético	
Encoder	Óptico	

- Programación simplificada a través de la pantalla y la tarjeta precableada y giratoria.
- Final de carrera magnético.
- Codificador integrado para la inversión ante un obstáculo y una gestión precisa de la apertura y la deceleración.

Modelo	Precio
Kit 740 C NEW NT82S XP20W Motor 740 C new con encoder, receptor enchufable, 2 emisores NT82Sy fotocélula XP20W	857,01€
Kit 741 EZ16 NT82S XP20W Motor 741 E Z16 con encoder, receptor enchufable, 2 emisores NT82S y fotocélula XP20W	850,55€

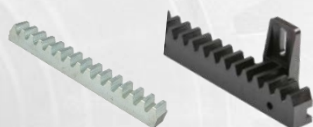

Cremalleras

	Precio
Cremallera cincada atornillada 30x12x1000	22,60€
Cremallera nylon 30x20x1000	16,07€
Cremallera cincada soldar 22x22x1000	25,80€
Cremallera cincada soldar 30x12x2000	48,51€

Esquema de dimensiones

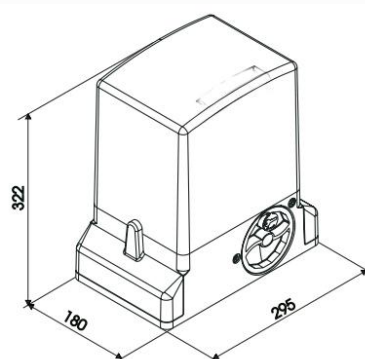

844 ER / 844 ER3PH



	844 ER	844 ER3PH
Alimentación	230Vca	380-415 V 50/60 Hz
Potencia	660W	950W
Par máx	37Nm	62Nm
Fuerza máx empuje	1.160Nm (Z16)	1.900Nm(Z16)
Ancho máx hoja	40m (Z16)	40m (Z16)
Velocidad	9,5 - 12m/min	
Peso máx hoja	1800kg (Z16)	1600kg (Z16)
Frecuencia uso	70%	70%

844 ER

- Final de carrera magnético, instalación simplificada de los imanes de final de carrera
- Predisposición para sujeción regulable en altura y lateralmente.
- Máxima seguridad antiplastamiento gracias a la combinación del embrague de doble disco en baño de aceite con el dispositivo electrónico con encoder.

844 ER3PH

- Nueva placa de control E844 3PH incorporada con control de codificador y aceleración/desaceleración suave.
- Máxima seguridad antiplastamiento gracias a la combinación del embrague de doble disco en baño de aceite con el dispositivo electrónico con encoder.
- Final de carrera inductivo.
- Predisposición para fijación regulable en altura y lateralmente.

Esquema de dimensiones

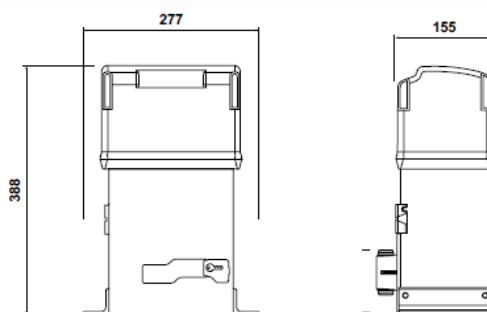
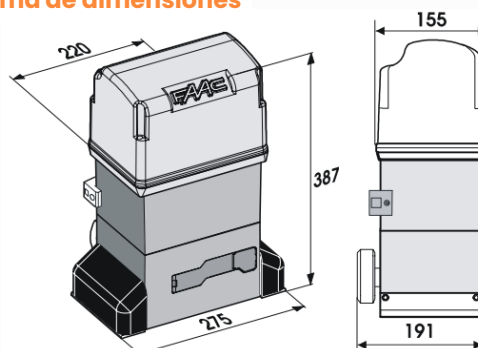

Modelo	Precio
Motor corredera 844 ER Z16 con cuadro 1800kg	1.608,61€
Motor corredera 844 C 3ph Trifásico	2.094,95€





AR 2581 F

Alimentación	230Vca
Par	170N,
Peso máx hoja	170kg
Potencia	630W
Ø Corona	200mm
Ø Tubo	60mm

- Hasta 170kg
- Silencioso
- Finales de carrera con regulación micrométrica
- Tiempos de instalación optimizados
- Desbloqueo manual que actúa directamente sobre la reducción

CLAS 81.1

Cuadro de control/Receptor MUTANcode868Mhz para cierres enrollables y persianas domesticas. 230V, 500W
 -Lógica de funcionamiento: Manual
 -Tiempos de apertura/cierre: Programables
 -Emisores: Gestión directa de 10 emisores sin receptor adicional
 -Control de maniobra: Hombre presente, orden directa

CLAS1

Cuadro de control para acciometos enrollables y persianas. 230V, 750W
 -Lógica de funcionamiento: Manual
 -Tiempos de apertura/cierre: Programables
 -Emisores: con tarjetas auxiliares
 -Control de maniobra: Hombre presente, orden directa

CLAS10

Cuadro de control para puertas basculantes. 230V, 750W.
 -Lógica de funcionamiento: Manual, semiautomática, automática
 -Tiempos de apertura/cierre: Programables de 0 a 256"
 -Entradas: pulsador, seguridad, final de carrera, condensadores y accionamientos
 -Funciones programables: Paro en apertura, inversión al cierre, cierre por fotocélula, tiempos parciales, cierre retorno corriente, chequeo de fotocélula
 -Emisores: con tarjetas auxiliares
 -Programación protegida con contraseña



Modelo

Precio

KIT AR2581F – CR 81.8 – MUTAN II 868 **379,44€**
 Motor AR2581F, CR 81.8 cuadro de control
 2 emisores NT 82S



Modelo

Precio

KIT AR2581F – CLAS1– MUTAN II 868 **401,86€**
 Motor AR2581F, CLAS1 cuadro de control
 Receptor RNE 248 y 2 emisores NT 82S



Modelo

Precio

KIT AR2581F – CLAS10– MUTAN II 868 **442,73€**
 Motor AR2581F, CLAS10 cuadro de control
 Receptor RNE 248 y 2 emisores NT 82S



- Largo alcance y alta inmunidad al ruido
- Receptores con 400 usuarios de capacidad
- Compatible con sistemas de programación MUTAN II
- Clave de instalación única e irreplicable
- Doble encriptación y memoria EEPROM
- Neutralización de teletandos clones
- Posible alta remota, alta directa o supervisada
- Frecuencia 868Mhz



433 MHz 868 MHz

- Alta seguridad: Incopiable
- Fácil programación, 400 usuarios
- Compatible con MUTANcode
- Receptores multifrecuencia de funcionamiento simultaneo
- Clave de instalación única e irreplicable
- Doble encriptación y memoria EEPROM
- Neutralización de teletandos clones
- Frecuencia 433 Y 868Mhz

Modelo	Precio
RNE 248 enchufable, 2 canales	69,44€
RNE 248 U 20 2 canales, 2 relés	80,35€
RNE 248 U 20 LP 2 canales, 2 relés, IP65	80,35€
RN 44 12/24 Vcc - 230Vca, 2 canes, 2 relés, IP54	182,94€

Sistema Mutan II LR

Emisores	Precio
Emisor 2 canales Mutan II NT LR Gris, Negro, Azul, Violeta, Mostaza o verde	42,9741,85€



Receptores	Precio
RNE 248 , 2 canales, enchufable	69,44€
RNE 248 U LR , 2 canales, 2 relés	80,35€
RNE 248 U LP , 2 canales, 2 relés IP65	80,35€
RN 42 LR 12/24 Vcc - 230Vca, 2 canes, 2 relés, IP54	199,25€

Sistema Mutan II

Emisores	Precio
Emisor 2 canales MUTAN II NT 2 S 433mhz Negro, azul, blanco, violeta, mostaza, verde	42,97€
Emisor 2 canales MUTAN II NT 82 S 868Mhz Negro, azul, blanco, violeta, mostaza, verde	42,97€



Emisor 4 canales MUTAN II N 84 868Mhz	41,85€
Emisor 2 canales MUTAN II N 2 M 433Mhz	41,85€
Emisor 4 canales MUTAN II N 82 M 868Mhz	41,85€





Lectores RFID MUTANcode

Precio

CK 40 Lector de llaves y tarjetas RFID	81,64€
CK 42 Lector de llaves y tarjetas RFID 2 canales	81,64€



Control de accesos MUTANcode

Precio

Control de accesos MC 1500 D RF+/RFID 1500 usuarios 433Mhz	560,75€
Control de accesos MC 1800 RF+/RFID 1500 usuarios 868Mhz	560,75€
TM400 Tarjeta memoria 400 usuarios,	11,87€
TD420 Tarjeta decod. RFID	61,01€
TD420 U Tarjeta decod. Universal, 2 canales	107,02€



Modelo

Precio

KEY 11 Llave de proximidad RFID	4,30€
TK 40 Tarjeta de proximidad RFID	12,08€



Modelo

Precio

Programador PT8 Gestor de instalaciones. Incluye app SW8 para gestión de sistema MUTAN II Y MUTANcode a través de Smartphone	592,93€
--	---------



Modelo

Precio

CK20 Cerradura de contacto magnética codificable	128,09€
ML30 Mecanismo de cerradura de contacto con tapa P8	86,61€
ML7 Mecanismo de cerradura de contacto con tapa P14	88,44€
Codificador universal de llaves magnéticas	1.637,12€
LK10 Llave magnética para CK20	1,68€



Modelo

Precio

SA10 Selector a llave de 1 contacto	39,96€
SA20 Selector a llave de 2 contactos	70,19€



Fotocélula espejo	Precios
F35 – Fococélula polarizada espejo, alcance 12m	81,74€
CP451 Visera de protección para F35	15,49€
VP 232 , Visera protección para espejo	10,25€
PE 235 Pie soporte catadióptrico 42cm altura	137,81€
C 80 , Espejo catadióptrico	10,04€



Fotocélula emisor-receptor	Precios
XP 20 D , fotocélula orientable, 20m	69,76€
XP 20 WD , fotocélula orientable 20m	80,45€
CR2 3V, baterías para fotocélulas XP20 WD	7,77€
XP30 , fotocélula pared, alcance 30m	94,84€



Fotocélulas emisor-receptor	Precios
Fotocélula para empotrar con cable Alcance 8m, IP 67, cable 10m	101,51€



Fotocélula 4 hilos, 180° Alcance 20m, IP 55, placa giratoria	67,05€
---	---------------



	Precios
Kit Wireless para E-BAND	148,73€
Contacto magnético CM1	26,99€



Cortina de fotocélulas	Precios
CT 25 , cortina 72 haces, 2,5m, IP67, alcance 10m	702,02€
CT20 , cortina 65 haces, 2m, IP67, alcance 10m	669,62€
CT14 , cortina 55 haces, 1,48m, IP67, alcance 10m	480,61€
PLC 24 , alimentador 24v para cortinas	105,64€



Cortina de fotocélulas	Precios
Cortina OSE 2520mm, 23 haces, cable 10m	544,12€
Cortina SSR 2520mm, 23 haces, cable 10m	571,54€
Cortina OSE 2070mm, 21 haces, cable 10m	520,92€
Cortina SSR 2070mm, 21 haces, cable 10m	547,28€



Detector magnético	Precios
Detector magnético 24Vcc, 1 canal	157,90€
Detector magnético 24Vcc, 2 canales	198,29€
Detector magnético 230Vca, 1 canal	191,26€
Detector magnético 230Vca, 2 canales	222,26€



Bandas electromecánicas

Kits para fabricación bandas BSO – Goma 38mm	Precio
Kit banda BSO 2m. 2 unidades	144,90€
Kit banda BSO 3m	106,70€
Kit banda BSO 4m	133,37€
Kit banda BSO 5m	162,02€



Kits para fabricación bandas BSC – Goma 70mm	Precio
Kit de 2 bandas BSC de 2,5m	228,42€
Kit de 2 bandas BSC de 3m	256,83€
Kit banda BSC de 4m	158,21€



BANDAS MONTADAS	Precio
BSC montada 2m	149,03€
BSC montada 3m	177,42€
BSC montada 4m	188,78€
BSC montada 5m	249,01€
BSC montada 6m	256,28€



- Microinterruptores para en control de la tensión del cable
- Microinterruptores para el control de la tensión del cable y detección de obstáculos
- Sensibilidad regulable
- Dos alturas de goma 38 recomendada para puertas rápidas de lona o puertas batientes y 70mm recomendada para puertas correderas
- Salida contacto NC (normalmente cerrado)
- Longitud máxima 6m

Material para la confección BSO y BSC	Precio
Perfil aluminio banda BSO 37mm (m)	9,49€
Goma banda BSO 37mm (m)	20,83€
Sensor banda BSO hasta 2m	38,12€
Sensor banda BSO de 2 a 4m	42,76€
Sensor banda BSO de 4 a 6m	47,62€
Kit confección BSO a 3 lados	6,58€
Aluminio para BSC 70mm (m)	13,71€
Goma BSC N (m)	19,97€
Sensor banda BSC 2m	45,78€
Sensor banda BSC 4m	49,89€
Sensor banda BSC 6m	58,21€



Bandas resistivas

- Banda de seguridad resistiva Plug & Play
- Categoría 2 certificada conforme EN 12978
- Perfiles de goma de 30, 55 y 85mm
- Detección de obstáculos con ángulo de +/-45°
- Protección IP 65



Confección en 4 rápidos pasos sin necesidad de adhesivos

Bandas montadas	Precio
Kit banda resistiva XS30 goma 30mm, 2,5m	286,59€
Kit banda resistiva XS30 goma 30mm, 3m	347,93€
Kit banda resistiva XS30 goma 30mm, 4m	394,21€

Material para fabricación bandas XS30	Precio
Goma XS30, m	46,50€
Terminal con resistencia para XS30	26,83€
Terminal con cable para XS30	28,09€
10uds perfil aluminio para XS30, 2,5m	357,46€

Material para fabricación bandas XS55	Precio
Goma XS55, m	56,63€
Terminal con resistencia para XS55	29,48€
Terminal con cable para XS55	31,56€
10uds perfil aluminio para XS55, 2,5m	331,99€

Material para fabricación bandas XS85	Precio
Goma XS85, m	102,03€
Terminal con resistencia para XS85	42,57€
Terminal con cable para XS85	43,96€
10uds perfil aluminio para XS85, 2,5m	347,93€





Modelo	Precio
TSM2U tarjeta de control de semáforos	180,57€

Tarjeta para el control de semáforos para facilitar la entrada y salida de vehículos en vías con una única puerta de acceso.

El cambio de estado de semáforos se puede realizar de tres modos:

- **Modo temporizado:** Los semáforos cambian de estado según tiempos programados individuales por cada color. Se puede combinar con detectores de paso NC (detectores de masas metálicas, fotocélulas..); el cambio de estado de los semáforos se produce al activarse el dispositivo de apertura y estar presente el vehículo.
- **Modo detectores:** Los semáforos cambian de estado mediante la detección del paso del vehículo NC. Puede ser combinado con dispositivos de apertura de puerta o barrera.
- **Modo Clemsa:** Conexión a cuadros de control Clemsa que disponga de entrada TSM 6. Los semáforos cambian de estado en función del estado del cuadro (puerta abierta, cerrada o abriéndose) y el movimiento de la puerta.

Modelo	Precio
SF425 semáforo led rojo y verde. Multitensión	286,20€
SF444 semáforo led rojo – ámbar. Multitensión	355,33€





Puertas rápidas

 **pulldoor**[®]
PUERTAS SECCIONALES Y AUTOMATISMOS



ESPECIFICACIONES TÉCNICAS

Dimensiones máximas	Ancho 8000 mm x Alto 8000 mm
Velocidad	Velocidad máxima de apertura hasta 2,5m/s según dimensiones * Velocidad de cierre 0,8 m/s regulable *
Resistencia al viento	3000 x 3000 clase 3 5000 x 5000 clase 2 8000 x 8000 clase 1
Estructura	Estandar: Galvanizado o acero lacado* Opcional: Acero inox 441 o 316
Cubre motor	Estandar: Galvanizado o acero lacado negro Opcional: Acero lacado color estructura o Acero Inox 441 o 316
Lona	Estandar: Lona de PVC 1.300gr/m ² , 6w/m2k Opcional: Lona Aislante de 7mm Lona translúcida Lona FDA Lona antiestática
Sistema autorreparable	Sistema de cremallera self-repair patentado. Lona sin elementos rígidos con cremallera de polímero.
Cuadro de maniobras	Estandar: Armario metálico IP54 (300x500x150mm) Opcional: Armario Inoxidable / Armario en PVC IP65 (300x400x150mm) Sistema inverter 50/60hz con encoder absoluto Fuente de alimentación 1-ph, 230V max 16A Fuente de alimentación 3-ph, 400V max 10A Fuente de alimentación 3-ph, 230V max 16A Boton de Start / botón de parada 2 contactos libres (puerta abierta / cerrada / alarma) Enclavamiento automático / manual entre 2 puertas Clasificación de IP para el motor y el panel de control IP54
Conexión	Sistema plug & play IP65
Seguridad	Estandar: Fotocélula IP65 Sensor anti empaquetamiento Banda seguridad wireless Opcional: Barrera de fotocelulas
Sistemas de emergencia	Estandar: Manivela Opcional: Sistema de cadena Sistema de contrapeso Batería UPS
Temperatura de trabajo	Funcionamiento hasta -10° con kit de calefacción extra. No apta para ser instalada en instalaciones negativo+positivo
Ciclos de maniobra (EN12604)	1.000.000 (testado)

COLORES DISPONIBLES LONA

Blanco RAL 9010	Gris RAL 7035	Verde RAL 6018
Blanco RAL 9016	Gris RAL 7037	Verde RAL 6026
Marfil RAL 1015	Gris RAL 7042	Azul RAL 5002
Amarillo RAL 1003	Plata RAL 9006	Azul RAL 5010
Naranja RAL 2008	Negro RAL 9005	Azul RAL 5012
Rojo Carmin 3002	Marrón RAL 8017	Translucido



Sin elementos rígidos.
Menos peligro para las personas, menos peso añadido a la hoja.



Resistente.
Fueres estructuras de acero, lona de hasta 1300g/m³



Resistencia a la carga de viento
Incluso sin los elementos rígidos de las puertas apilables.



Hermetismo
Gracias al diseño de sus bastidores alcanzan gran hermetismo.



Seguridad
Las puertas están dotadas de los sistemas de seguridad para cumplir con la normativa del Mercado CE.



Durabilidad
Testadas para más de 1.00.000 de ciclos de maniobras



Silenciosa
Gracias a que carece de los refuerzos horizontales la puerta es realmente silenciosa



Rentabilidad
El sistema autorreparable le hará ahorrar dinero desde el primer golpe



Personalización
Gran variedad de colores de lona, incluso se puede plasmar un diseño impreso



Funcionalidad
La gama completa ofrece modelos para adaptarse a necesidades específicas



Amplia gama de puertas enrollables

- **Enrollable autorreparable de grandes dimensiones**
Apto para puertas hasta 10x6m, menor pero que una puerta apilable lo que favorece la seguridad y más velocidad (velocidad media 2,5m/s), sistema autorreparable. Se puede instalar en exteriores y en función del tamaño puede obtener incluso la clase 5 de resistencia al viento. Sistema de tracción que acompaña la puerta tanto en apertura como en cierre, no la cierra la gravedad, siempre está retenida y segura.
- **Enrollable para sector de alimentación**
Bastidor de acero inoxidable o de nylon de alta densidad, según modelo, para facilitar la limpieza. Si se necesita se puede optar por una lona de 7mm que maximiza el aislamiento térmico en caso de que sea necesario conservar temperaturas bajas. Sensores de seguridad con IP67 para facilitar la limpieza con hidrolimpiadoras.
- **Enrollable de mayor aislamiento térmico**
Diseñada para cámaras de refrigeración o incluso congelación. Puede incluso dotarse de sistemas de calefacción en el motor y guías impidiendo su congelación.
- **Enrollable con cortina de aire**
Dispone de un sistema de convección alojado en las guías crea una cortina por convección que permite retener el frío cuando la puerta está abierta. Este sistema también se utiliza para repeler insectos
- **Enrollable de alta estanqueidad**
Este sistema se utiliza en ambientes en los que hay que mantener una presión de aire constante como en las salas de aire presurizado. Resistencia a la permeabilidad del aire de 50 pascales y resistencia a la presión de hasta 144km/h.
- **Enrollable de seguridad**
Pensada para mejorar la seguridad anti intrusión en zonas donde hay maquinaria o producto de alto valor. Esta puerta tiene las guías cerradas e inaccesible. En caso de alzamiento de la hoja sin activar la maniobra la puerta lo detecta y podría activar sistemas de alarma.
- **Enrollable para pequeñas dimensiones**
Esta puerta dispone de un cuadro de maniobras con tecnología invertir y variador de frecuencia. Alimentación monofásica de 230Vca ya que se utiliza para puertas de pequeñas dimensiones. Dispone de paro y arranque suave. Todo viene precableado y preprogramado de fábrica lo que hace que su instalación sea realmente sencilla. Este sistema es compatible con otros, consultar al departamento comercial.

Algunos colores de lona pueden no estar disponibles en función del modelo de la gama.



DATOS TÉCNICOS

Dimensiones Máximas	35.000 x 30.000 mm
Velocidad de apertura	Apertura de 0.2 a 0.3. m/s
Velocidad de cierre	Cierre de 0.2 a 0.3. m/s
Temperatura de trabajo*	De -30°C a 70°C
Estructura	Estándar: Acero Galvanizado
Lona	Doble lona 900gr/m ² clase M2. Con celosía interna de aluminio que le da rigidez para soportar grandes presiones de viento. Opcional: Lona aislante 7mm, 3,3w/m ² k, Lona translúcida 35/40%

COLORES DISPONIBLES LONA 1.300 gr

Blanco RAL 9010	Gris RAL 7035	Verde RAL 6018
Blanco RAL 9016	Gris RAL 7037	Verde RAL 6026
Marfil RAL 1015	Gris RAL 7042	Azul RAL 5002
Amarillo RAL 1003	Plata RAL 9006	Azul RAL 5010
Naranja RAL 2008	Negro RAL 9005	Azul RAL 5012
Rojo Carmin 3002	Marrón RAL 8017	Translucido

ESPECIFICACIONES TÉCNICAS

Dimensiones máximas	Ancho 12.000 mm x Alto 10.000 mm
Velocidad	Velocidad máxima de apertura hasta 1m/s * Velocidad de cierre 1 m/s *
Resistencia al viento	Hasta 35 m ² Clase 2 estándar Otros proyectos hasta Clase 4
Estructura	Estandar: Galvanizado Opcional: Acero lacado carta RAL Acero inox 441/316
Cubre motor	Estandar: Galvanizado Opcional: Acero lacado carta RAL Acero inox 441/316
Lona	Estandar: Lona de PVC 900 gr/m ² Opcional: Lona aislante de 7 mm Lona FDA blanca Lona antiestática Lona translúcida 35/40 %

COLORES DISPONIBLES LONA 900 gr

Blanco RAL 9010	Gris RAL 7035	Verde RAL 6018
Blanco RAL 9016	Gris RAL 7037	Verde RAL 6026
Marfil RAL 1015	Gris RAL 7042	Azul RAL 5002
Amarillo RAL 1003	Plata RAL 9006	Azul RAL 5010
Naranja RAL 2008	Negro RAL 9005	Azul RAL 5012
Rojo Carmin 3002	Marrón RAL 8017	Translucido

Apilable de grandes dimensiones

La mejor opción para el paso de mercancía de grandes dimensiones.

Fabricadas a medida de cada necesidad para adaptarse a las condiciones de cada espacio de trabajo, la carga de viento, etc.

Para que la maniobra sea correcta dado sus grandes dimensiones utiliza varios motorreductores sincronizados

Con una larga vida útil garantizada gracias a la utilización de doble lona de poliéster recubierto de PVC y las guías internas de aluminio

Apilable

Gran resistencia al viento lo que la hace ideal para su instalación en exteriores.

Guías especiales fabricadas bajo patente que le confieren:

- Mayor aislamiento
- Mayor resistencia al viento
- Menos ruido provocado por los refuerzos transversales

Las puertas funcionan de serie con cuadro electrónico trifásico con contadores diseñado para uso intensivo





Muelles de carga

 **pulldoor**[®]
PUERTAS SECCIONALES Y AUTOMATISMOS





Puertas seccionales industriales

Disponemos de todos los modelos que pueda necesitar para su muelle de carga:

- Guillotina
- Sobre elevada
- Estándar

Con inclinación de guías o con el sistema de muelles instalado más bajo para tener mejor acceso.

Puede ver toda la información sobre nuestras [puertas industriales](#)

También ofrecemos todos productos que puede necesitar para sus muelles de carga o instalaciones industriales.

Rampa hidráulica

Adaptadas al tonelaje y dimensiones que necesite

Rampa móvil

Para carga y descarga de mercancías con poco espacio.

Puerta rápida

Una amplia gama para cubrir todas las necesidades.

Mesas elevadoras

Fabricadas para cumplir con cualquier necesidad

Abrigo retráctil

Entregados premontados para facilitar su instalación

Accesorios

Topes de goma o metálicos, bancadas, calzos, guiadores, etc.





Rampa
hidráulica

Características:

- Para cargas dinámicas de 6.00kg dinámicos y 9.000kg estáticos
- Equipadas con paro de emergencia
- Barra de mantenimiento
- Faldones protectores anticizallamiento
- Cuadro de maniobras 24Vcc
- Válvula paracaídas a pie del cilindro

Disponibles distintos modelos:

- Rampa hidráulica con labio abatible
- Rampa hidráulica con labio retráctil
- Rampa hidráulica manual, y automática.



Abrigo
retráctil

Características:

- Ideal para naves en los que haya necesidad de aislar la zona de mercancías
- Acabados en acero galvanizado y PVC de nylon

Disponibles distintos modelos:

- Hinchable, Extensible, Giratorio o Fijo



Mesas
elevadoras

Características:

- Cuadro de 24Vcc
- Mandos en la mesa
- Válvula paracaídas en el pie del eje del cilindro
- Salvapies.



Rampa
móvil

Características:

- Rampa metálica, de rápido montaje y desmontaje
- Ideal para hacer descargas o cargas en ausencia de muelles de carga permanentes.
- Soporta el peso de carretillas elevadoras

Accesorios



- Topes de goma
- Topes metálicos
- Calzos
- Guidores galvanizados o pintados





Pulldoor, S.L.

Puertas seccionales y automatismos

**Sede Madrid
Calle Ingletera, 11
28400 Collado Villalba (Madrid)
91 850 54 06**

**Delegació Catalunya
Calle Priora Xixilona, 85
08530 La Garriga
93 611 48 29**

**www.pulldor.es
info@pulldor.es**



Condiciones generales
de venta y contratación

Catálogo Pulldoor, s.l. año 2026 rev. 1.2

